

BEDIENUNGSANLEITUNG

Zertifikat und Bedienungsanleitung für die Uhren mit den Uhrwerken:

RONDA 4210.B

RONDA 4220.B

RONDA 5020.B

RONDA 5040.B

RONDA 5040.C

RONDA 5040.D

RONDA 5050.C

RONDA 7003.L

RONDA 7004.N

RONDA 7004.P

RONDA 8040.B

RONDA 8040.N

AUFLISTUNG BATTERIETYPEN

FÜR ALLE BS-UHRENWERKE

Uhrenwerk-Bezeichnung		Batterie-Nr.
Ronda	715	371
Ronda	751	379
Ronda	785	362
Ronda	1005, 1006, 1009	315
Ronda	1062, 1063, 1064, 1069	321
Ronda	4120.B, 4210.B, 4220.B	395
	5020.B, 5040.B, 5050.C, 5040.D	395
	8040.B, 8040.N	395
Ronda	6003.D, 6004.B, 6004.D	373
Ronda	7003.L, 7004.N, 7004.P	381
	7004	381

Wir empfehlen die Verwendung ausschließlich
oben genannter Batterietypen!

ZERTIFIKAT

Wir gratulieren Ihnen zu Ihrer Bruno Söhnle Uhr und wünschen Ihnen damit viel Freude. Bruno Söhnle Uhren werden in Glashütte/Sachsen, dem Traditionsort der Uhrenfertigung, von unseren qualifizierten Uhrmachern hergestellt und geprüft.

Mit diesem Qualitätspass garantieren wir für die einwandfreie Funktion Ihrer Bruno Söhnle Uhr. Für evtl. Mängel gewähren wir eine 24-monatige Garantie ab Kaufdatum.



Bruno Söhnle

BRUNO SÖHNLE
UHRENATELIER
GLASHÜTTE/SA

Bruno Söhnle GmbH Uhrenatelier Glashütte

Dresdner Straße 14 **01768 Glashütte/Sachsen** Germany

Fon +49 (0) 35053-32139-0 Fax +49 (0) 35053-32139-35

e-mail: info@brunosoehhle.de

www.brunosoehhle.de

QUALITÄT IN PRÄZISION

Qualität, die man sieht.

Alle Uhren der Marke Bruno Söhnle tragen das Herkunftszeichen Glashütte. Dies bürgt für geprüfte, deutsche Qualität. Herzstück einer jeder Bruno Söhnle-Uhr ist das in Glashütte veredelte Schweizer Ronda-Quarzwerk. Es sorgt für absolute Ganggenauigkeit, steuert bisweilen ein numerisches wie retrograd angeordnetes Kalendarium oder zugleich eine zweite Zeitzone.

Gehäuse, flach und aus Edelstahl

Für die Gehäuse verwenden wir ausschließlich Edelstahl und hier den hochwertigen und hautverträglichen Chirurgenstahl (316L). Er zeichnet sich durch Härte, hohen Tragekomfort und einen niedrigen Nickelgehalt aus. Eine weitere Bruno Söhnle-Besonderheit: ein Teil unserer Kollektion ist mit einem superflachen Gehäuse ausgestattet, welches sich extrem flach an den Arm des Trägers anschmiegt.

Saphirglas, extrem kratzfest

Saphirgläser sind die härtesten unter den Uhren-Gläsern. Eine hohe Lichtdurchbrechung lässt das Zifferblatt stets in hellem Licht erscheinen und verbessert so deutlich die Ablesbarkeit. Außerdem sind Saphirgläser extrem kratzfest. So bleibt Ihr Schmuckstück am empfindlichsten Teil einer Uhr stets geschützt. Alle Saphirgläser sind auf der Innenseite entspiegelt.

QUALITÄT IN PRÄZISION

Krone und Boden dicht, weil teilweise (Krone) verschraubt

Bessere Wasserdichtigkeit und höhere Stoßsicherheit □ das wird einer Uhr mit hoher Alltagstauglichkeit abverlangt. Bruno Söhnle-Uhren stellen dies zum Teil durch verschraubte Kronen sicher. Dabei wird die Krone mit Hilfe eines Gewindes am Gehäuse festgeschraubt. Auch der Gehäuseboden besteht bei Teilen der Kollektion nicht etwa aus einem Sprungdeckel, sondern ist bei einigen Modellen ebenfalls verschraubt und dadurch wesentlich wasserdichter.

Stege, verschraubt und somit fest

Bei Teilen der Kollektion werden die Bandstege verschraubt.

Armbänder mit Faltschließe

Bruno Söhnle-Uhren zeichnen sich durch klassisches Design und hohe Funktionalität aus. Die Faltschließe hält die beiden Bandteile mit Hilfe von Scharnieren zusammen. Das Anlegen bzw. Abnehmen der Uhr geht wesentlich einfacher, da das Uhrenarmband nicht ganz geöffnet wird. Weiterer positiver Begleiteffekt: das Armband wird geschützt und hat eine längere Lebensdauer.

QUALITÄT IN PRÄZISION

Gehäuseveredelung

Bruno Söhnle-Uhren sind Klassiker □ und deshalb sollen sie Ihnen auch lange erhalten bleiben. Dafür sorgt nicht nur das Uhrwerk, sondern auch das Edelstahl- oder Titangehäuse, das in höchster Präzisionsarbeit hergestellt wird. Wenn Sie eine vergoldete Uhr wählen, so können Sie sicher sein, dass Ihre Bruno Söhnle ihren Goldglanz nahezu ewig halten wird. Denn höchste Plattierungen mit 10 Mikron (23 ct. Gold) oder PVD-Beschichtung stehen für höchste Qualitätsstufe und einen natürlichen Goldglanz.

Chronographen stoppen die Zeit

Mit unseren Bruno Söhnle Chronographen können Sie die Zeit anhalten □ Chronographen zeichnen sich neben der Uhr-Anzeige durch zwei Drucktaster aus, mit der Sie die Zeit stoppen können. Diese wird Ihnen durch separate Zeigersysteme angezeigt.

GMT – für das Leben in zwei Zeitzonen

Besonders bei Vielfliegern sind Uhren beliebt, die eine zweite Zeitzone anzeigen. Mit unseren GMT-Uhren kennen Sie überall auf der Welt nicht nur die Uhrzeit Ihres Aufenthaltsortes, sondern auch die Ihres Abflugpunktes oder von zu Hause. Einmal einstellen und Ihre □GMT□ informiert Sie stets korrekt.

GARANTIE

Bruno Söhnle gewährt eine 24-monatige Garantie für Herstellungsfehler. Unser Produkt ist nach den modernsten Methoden hergestellt, geprüft und getestet. Die eingesetzte Technologie und die verarbeiteten Materialien sind von bester Qualität. Sollten während der Garantielaufzeit Herstellungs- bzw. Materialfehler auftreten, werden diese kostenlos von Ihrem BS-Vertragshändler oder dem Hersteller behoben. Die Höhe der Ersatzleistung ist auf die Herstellungskosten dieses Modells beschränkt. Die Garantie beinhaltet keine Ansprüche auf Schadenersatz, Ersatz oder Rückzahlung.

Ausgenommen von der Garantie sind Defekte, die durch unsachgemäße Behandlung oder durch Fremdeingriffe entstanden sind. Ebenso Glasbruch, Bruch von Federsteg und Krone oder Unfallschäden und normale Abnutzung. Bänder, Federstege und Batterien sind durch die Garantie nicht gedeckt.

Zum Nachweis des Garantieanspruches bitte die vollständig ausgefüllte Garantiekarte sowie den Rechnungsbeleg beilegen. Die Garantie wird nur gewährt, wenn beides vollständig von einem konzessionierten Fachhändler ausgefüllt ist. Die Einsendung erfolgt auf Risiko des Absenders.

GARANTIE

Wasserdichtigkeit bis 3 bar:

Diese Bruno Söhnle-Uhren wurden bis zu dem angegebenen atmosphärischen Druck von 3 bar getestet. Diese Uhren sind gegen oberflächlichen Kontakt mit Wasser geschützt. Das Eintauchen in Wasser und heftige Transpiration sind zu vermeiden. Diese Wasserdichtigkeit wird für Schwimmen und andere Wassersportarten nicht empfohlen.

Wasserdichtigkeit bis 5 bar:

Diese Bruno Söhnle-Uhren wurden bis zu dem angegebenen atmosphärischen Druck von 5 bar getestet. Glas und Dichtungen widerstehen diesem Druck. Um eine dauerhafte Wasserdichtigkeit sicherzustellen, lassen Sie Ihren Fachhändler jährlich und nach jedem Batteriewechsel überprüfen, ob Glas, Krone, Drücker und Dichtungen noch in einem guten Zustand sind.

Wasserdichtigkeit bis 10 bar:

Diese Bruno Söhnle-Uhren wurden bis zu dem angegebenen atmosphärischen Druck von 10 bar getestet. Es ist erlaubt, mit dieser Uhr zu schwimmen. Bei intensiver Benutzung oder heftiger Transpiration ist es sehr wichtig, jährlich eine Kontrolle vorzunehmen, um eine dauerhafte Wasserdichtigkeit sicherzustellen. Lassen Sie auch nach jedem Batteriewechsel überprüfen, ob alle Elemente, die zur Wasserdichtigkeit beitragen, noch in einem guten Zustand sind.

GARANTIE

Wasserdichtigkeit bis 20 bar:

Diese Uhren sind bis zu dem angegebenen atmosphärischen Druck von 20 bar getestet und sind der ideale Partner bei allen Wassersportarten dank der Dicke des Glases und der Dichtungen. Bei intensiver Benutzung oder heftiger Transpiration ist es sehr wichtig, jährlich eine Kontrolle vorzunehmen um eine dauerhafte Wasserdichtigkeit sicherzustellen. Lassen Sie auch nach jedem Batteriewechsel überprüfen, ob alle Elemente, die zur Wasserdichtheit beitragen, noch in einem guten Zustand sind.

BEDIENUNGSANLEITUNG WERK 4210.B (1)

Beschreibung der Anzeige- und Bedienelemente

Anzeigeelemente

Minutenzeiger

Datumszeiger

Sekundenzeiger

Stundenzeiger

Kleiner
Stundenzeiger

Kleiner
Minutenzeiger

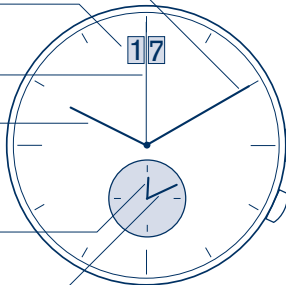

Achtung!
Bitte beachten Sie, dass Ihre Uhr eventuell
mit einer Schraubkrone bzw. mit einem
geschraubten Drücker ausgestattet ist.

Bedienelemente

Krone

Drücker

BEDIENUNGSANLEITUNG WERK 4210.B (1)

Sekunde

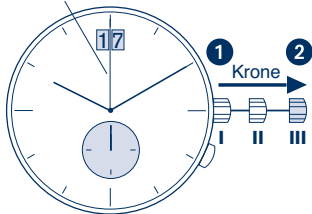

Einstellung Zeit

- 1 Krone in Position III herausziehen. (Uhr bleibt stehen)
- 2 Krone drehen bis die aktuelle Zeit 07:45 h angezeigt wird
- 3 Krone zurück in Position I drücken*

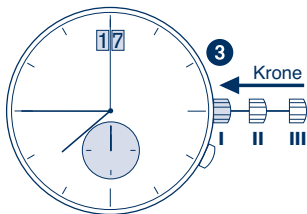

Hinweis

- * um die Zeit \square sekundengenau \square einzustellen, muss **1** bei der Sekundenzeigerstellung \square 50 \square gezogen werden. Nach der Einstellung des Stunden- und Minutenzeigers muss **3** \square sekundengenau \square in Pos. I zurückgedrückt werden.

BEDIENUNGSANLEITUNG WERK 4210.B (1)

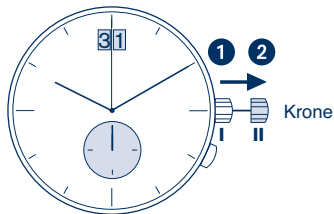

Schnellkorrektur Datum

- 1 Krone in Position II herausziehen. (Uhr läuft weiter)
- 2 Krone drehen bis das aktuelle Datum (hier der 7.) erscheint.
- 3 Krone zurück in Position I drücken.

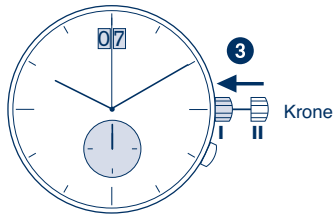

Achtung!

In der Zeit von 22:00 Uhr bis 03:00 Uhr darf die Datums-schnellschaltung nicht vorgenommen werden, da sonst der Schaltmechanismus beschädigt werden kann.

BEDIENUNGSANLEITUNG WERK 4210.B (1)

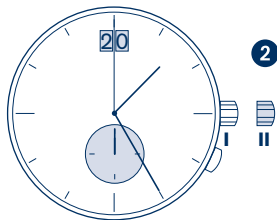
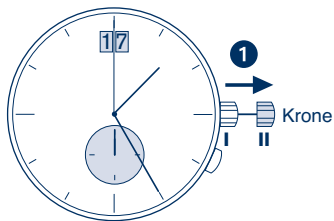

Einstellung Datum und Uhrzeit nach Batteriewechsel

Beispiel:

- Datum / Uhrzeit der Uhr:
17. / 01:25 h
- Aktuelles Datum / Uhrzeit:
21. / 19:30 h

- 1** Krone in Pos II herausziehen.
(Uhr läuft weiter)
- 2** Krone drehen bis der Vortag
des aktuellen Datums (20) er-
scheint.

BEDIENUNGSANLEITUNG WERK 4210.B (1)

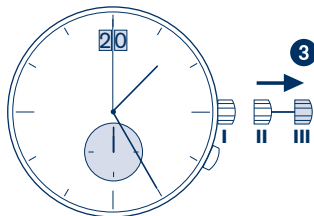

- 3 Krone in Position III herausziehen*. (Uhr bleibt stehen)
- 4 Krone drehen bis das aktuelle Datum (21) erscheint.
- 5 Krone weiterdrehen** bis die aktuelle Zeit 19:30 h angezeigt wird.
- 6 Krone zurück in Position I drücken.

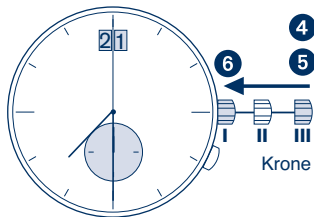

Hinweise

* Sekundengenaue Zeiteinstellung: siehe Hinweis im Kapitel Einstellung Zeit

** 24-Stundenrhythmus beachten.

BEDIENUNGSANLEITUNG WERK 4210.B (1)

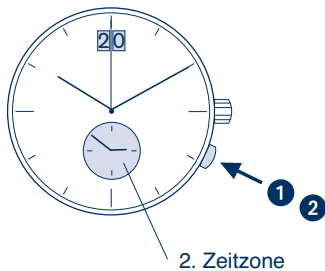

Hinweis

Wenn der Drücker 10 Sek. nicht gedrückt wird, deaktiviert sich der Einstellmodus. Aktivierung siehe ❶ .

Einstellung der 2. Zeitzone

Mit dem kleinen Stunden- und Minutenzeiger wird eine beliebige 2. Zeitzone angezeigt.

- 1 Aktivierung:** Drücker mind. 2 Sek. drücken. Sobald der kleine Minutenzeiger 1 Minute vorspringt, ist dieser Modus aktiv.
- 2 Kurzes Drücken:** (weniger als 1 Sek.) Vorstellen von einzelnen Minuten.
Mittleres Drücken: (1-2 Sek.) Die Zeit wird Stundenweise vorgestellt
Langes Drücken: (länger als 2 Sek.) Die Zeitzone wird vorgestellt, bis der Drücker losgelassen wird.

BEDIENUNGSANLEITUNG WERK 4210.B (2)

Beschreibung der Anzeige- und Bedienelemente

Anzeigeelemente

Minutenzeiger

Datumsanzeige

Sekundenzeiger

Stundenzeiger

Kleiner
Stundenzeiger

Kleiner
Minutenzeiger

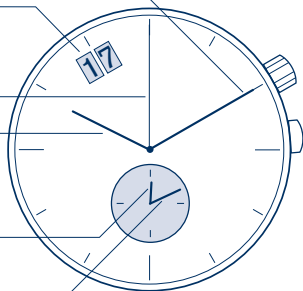

Achtung!
Bitte beachten Sie, dass Ihre Uhr eventuell
mit einer Schraubkrone bzw. mit einem
geschraubten Drücker ausgestattet ist.

Bedienelemente

Krone

Drücker

BEDIENUNGSANLEITUNG WERK 4210.B (2)

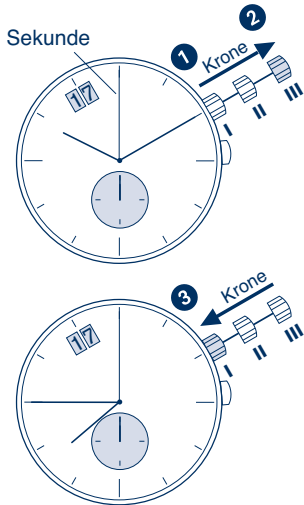

Einstellung Zeit

- 1 Krone in Position III herausziehen. (Uhr bleibt stehen)
- 2 Krone drehen bis die aktuelle Zeit 07:45 h angezeigt wird
- 3 Krone zurück in Position I drücken*

Hinweis

- * um die Zeit \square sekundengenau \square einzustellen, muss **1** bei der Sekundenzeigerstellung \square 50 \square gezogen werden. Nach der Einstellung des Stunden- und Minutenzeigers muss **3** \square sekundengenau \square in Pos. I zurückgedrückt werden.

BEDIENUNGSANLEITUNG WERK 4210.B (2)

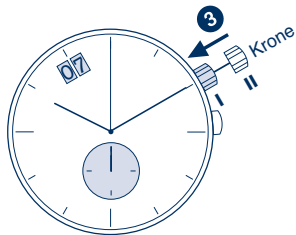
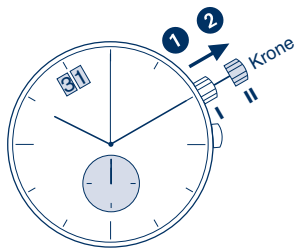

Schnellkorrektur Datum

- 1 Krone in Position II herausziehen. (Uhr läuft weiter)
- 2 Krone drehen bis das aktuelle Datum (hier der 7.) erscheint.
- 3 Krone zurück in Position I drücken.

Achtung!

In der Zeit von 22:00 Uhr bis 03:00 Uhr darf die Datums-schnellschaltung nicht vorgenommen werden, da sonst der Schaltmechanismus beschädigt werden kann.

BEDIENUNGSANLEITUNG WERK 4210.B (2)

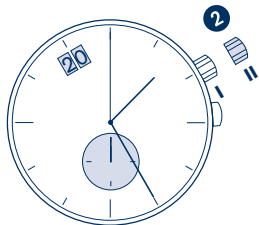
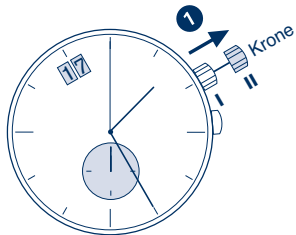

Einstellung Datum und Uhrzeit nach Batteriewechsel

Beispiel:

- Datum / Uhrzeit der Uhr:
17. / 01:25 h
- Aktuelles Datum / Uhrzeit:
21. / 19:30 h

- 1 Krone in Pos II herausziehen.
(Uhr läuft weiter)
- 2 Krone drehen bis der Vortag
des aktuellen Datums (20) er-
scheint.

BEDIENUNGSANLEITUNG WERK 4210.B (2)

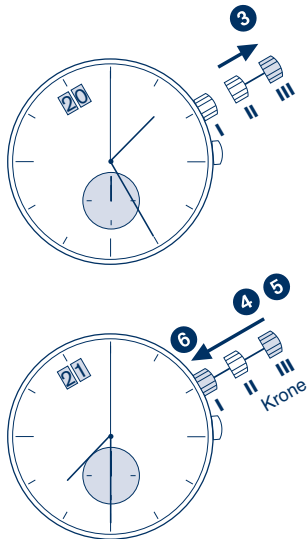

- 3 Krone in Position III herausziehen*. (Uhr bleibt stehen)
- 4 Krone drehen bis das aktuelle Datum (21) erscheint.
- 5 Krone weiterdrehen** bis die aktuelle Zeit 19:30 h angezeigt wird.
- 6 Krone zurück in Position I drücken.

Hinweise

- * Sekundengenaue Zeiteinstellung: siehe Hinweis im Kapitel Einstellung Zeit
- ** 24-Stundenrhythmus beachten.

BEDIENUNGSANLEITUNG WERK 4210.B (2)

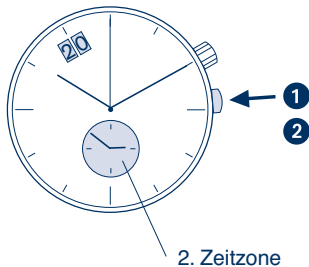

Hinweis

Wenn der Drücker 10 Sek. nicht gedrückt wird, deaktiviert sich der Einstellmodus. Aktivierung siehe ❶ .

Einstellung der 2. Zeitzone

Mit dem kleinen Stunden- und Minutenzeiger wird eine beliebige 2. Zeitzone angezeigt.

- 1 Aktivierung:** Drücker mind. 2 Sek. drücken. Sobald der kleine Minutenzeiger 1 Minute vorspringt, ist dieser Modus aktiv.
- 2 Kurzes Drücken:** (weniger als 1 Sek.) Vorstellen von einzelnen Minuten.
Mittleres Drücken: (1-2 Sek.) Die Zeit wird Stundenweise vorgestellt
Langes Drücken: (länger als 2 Sek.) Die Zeitzone wird vorgestellt, bis der Drücker losgelassen wird.

BEDIENUNGSANLEITUNG WERK 4220.B

Beschreibung der Anzeige- und Bedienelemente

Anzeigeelemente

Minutenzeiger

Stundenzeiger

Kleiner
Stundenzeiger

Kleiner
Minutenzeiger

Sekundenzeiger

Datumsanzeige

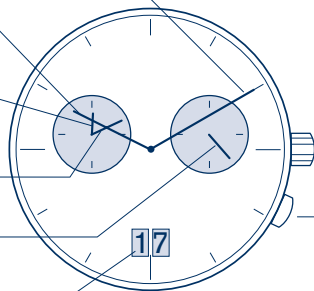

Achtung!
Bitte beachten Sie, dass Ihre Uhr eventuell
mit einer Schraubkrone bzw. mit einem
geschraubten Drücker ausgestattet ist.

Bedienelemente

Krone

Drücker

BEDIENUNGSANLEITUNG WERK 4220.B

Sekunde

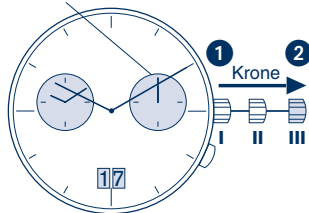

Einstellung Zeit

- 1 Krone in Position III herausziehen. (Uhr bleibt stehen)
- 2 Krone drehen bis die aktuelle Zeit 07:45 h angezeigt wird
- 3 Krone zurück in Position I drücken*

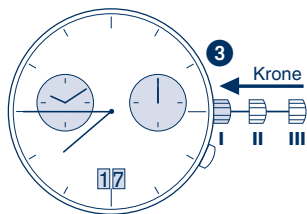

Hinweis

- * um die Zeit \square sekundengenau \square einzustellen, muss **1** bei der Sekundenzeigerstellung \square 50 \square gezogen werden. Nach der Einstellung des Stunden- und Minutenzeigers muss **3** \square sekundengenau \square in Pos. I zurückgedrückt werden.

BEDIENUNGSANLEITUNG WERK 4220.B

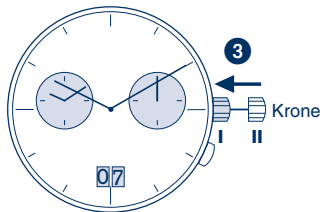
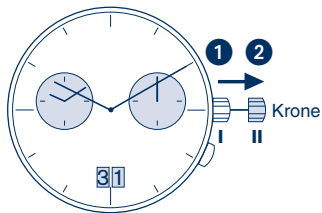

Schnellkorrektur Datum

- 1 Krone in Position II herausziehen. (Uhr läuft weiter)
- 2 Krone drehen bis das aktuelle Datum (hier der 7.) erscheint.
- 3 Krone zurück in Position I drücken.

Achtung!

In der Zeit von 22:00 Uhr bis 03:00 Uhr darf die Datums-schnellschaltung nicht vorgenommen werden, da sonst der Schaltmechanismus beschädigt werden kann.

BEDIENUNGSANLEITUNG WERK 4220.B

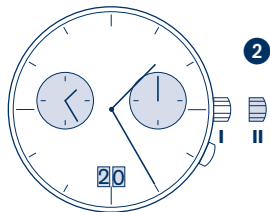
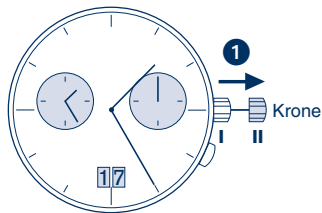

Einstellung Datum und Uhrzeit

Beispiel:

- Datum / Uhrzeit der Uhr:
17. / 01:25 h
- Aktuelles Datum / Uhrzeit:
21. / 19:30 h

- 1** Krone in Pos II herausziehen.
(Uhr läuft weiter)
- 2** Krone drehen bis der Vortag
des aktuellen Datums (20) er-
scheint.

BEDIENUNGSANLEITUNG WERK 4220.B

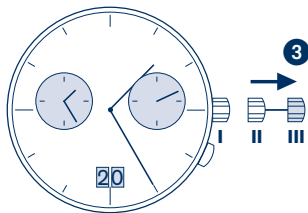

- 3 Krone in Position III herausziehen*. (Uhr bleibt stehen)
- 4 Krone drehen bis das aktuelle Datum (21) erscheint.
- 5 Krone weiterdrehen** bis die aktuelle Zeit 19:30 h angezeigt wird.
- 6 Krone zurück in Position I drücken.

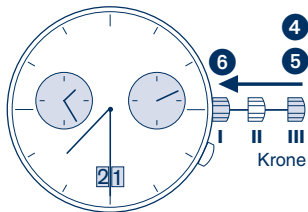

Hinweise

* Sekundengenaue Zeiteinstellung: siehe Hinweis im Kapitel Einstellung Zeit

** 24-Stundenrhythmus beachten.

BEDIENUNGSANLEITUNG WERK 4220.B

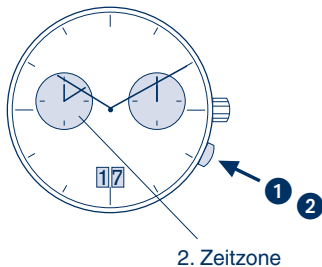

Hinweis

Wenn der Drücker 10 Sek. nicht gedrückt wird, deaktiviert sich der Einstellmodus. Aktivierung siehe ❶ .

Einstellung der 2. Zeitzone

Mit dem kleinen Stunden- und Minutenzeiger wird eine beliebige 2. Zeitzone angezeigt.

- 1 Aktivierung:** Drücker mind. 2 Sek. drücken. Sobald der kleine Minutenzeiger 1 Minute vorspringt, ist dieser Modus aktiv.
- 2 Kurzes Drücken:** (weniger als 1 Sek.) Vorstellen von einzelnen Minuten.
Mittleres Drücken: (1-2 Sek.) Die Zeit wird Stundenweise vorgestellt
Langes Drücken: (länger als 2 Sek.) Die Zeitzone wird vorgestellt, bis der Drücker losgelassen wird.

BEDIENUNGSANLEITUNG WERK 5020.B

Beschreibung der Anzeige- und Bedienelemente

Anzeigeelemente

Minutenzeiger

Zentrumstopsekunde

Stundenzeiger

Minutenzähler

Stundenzähler

Sekundenzeiger

Datum

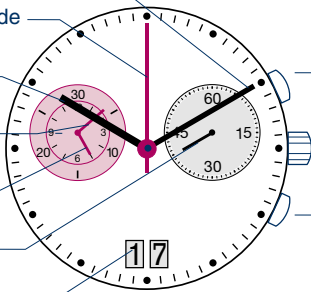

Achtung!
Bitte beachten Sie, dass Ihre Uhr eventuell
mit einer Schraubkrone bzw. mit einem
geschraubten Drücker ausgestattet ist.

Bedienelemente

Drücker A

Krone

Drücker B

BEDIENUNGSANLEITUNG WERK 5020.B

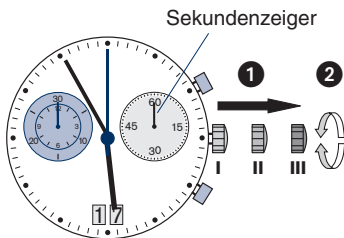

- ## Einstellung Zeit
- 1 Krone in Position III herausziehen. (Uhr bleibt stehen)*
 - 2 Krone drehen bis die aktuelle Zeit 07:45 h angezeigt wird
 - 3 Krone zurück in Position I drücken*

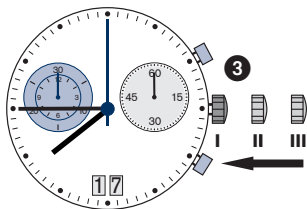

Hinweis

- * um die Zeit sekundengenau einzustellen, muss **1** bei der Sekundenzeigerstellung 60 gezogen werden. Nach der Einstellung des Stunden- und Minutenzeigers muss **3** sekundengenau in Pos. I zurückgedrückt werden.

BEDIENUNGSANLEITUNG WERK 5020.B

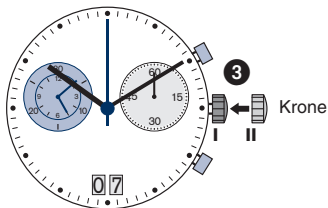
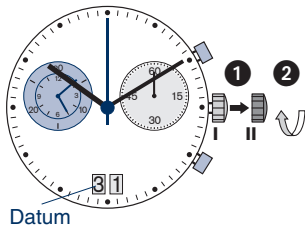

Schnellkorrektur Datum

- 1 Krone in Position II herausziehen. (Uhr läuft weiter)
- 2 Krone drehen bis das aktuelle Datum (hier der 7.) erscheint.
- 3 Krone zurück in Position I drücken.

Achtung!

In der Zeit von 22:00 Uhr bis 03:00 Uhr darf die Datums-schnellschaltung nicht vorgenommen werden, da sonst der Schaltmechanismus beschädigt werden kann.

BEDIENUNGSANLEITUNG WERK 5020.B

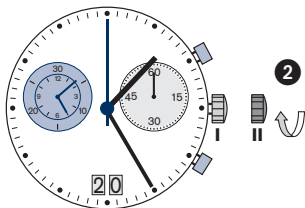
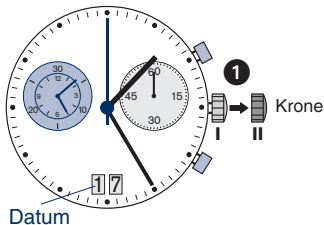

Einstellung Datum und Uhrzeit

Beispiel:

- Datum / Uhrzeit auf der Uhr:
17 / 1:25 h
 - Aktuelles Datum / Uhrzeit:
21 / 19:30 h
- 1 Krone in Pos II herausziehen.
(Uhr bleibt stehen)
 - 2 Krone drehen bis der Vortag
des aktuellen Datums (20)
erscheint.



BEDIENUNGSANLEITUNG WERK 5020.B

Sekundenzeiger

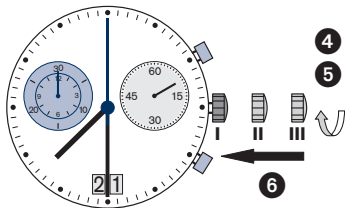
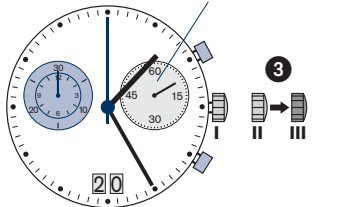

- 3 Krone in Position III herausziehen*. (Uhr bleibt stehen)
- 4 Krone drehen bis das aktuelle Datum (21) erscheint.
- 5 Krone weiterdrehen** bis die aktuelle Zeit 19:30 h angezeigt wird.
- 6 Krone zurück in Position I drücken.

Hinweise

* Sekundengenaue Zeiteinstellung: siehe Hinweis im Kapitel "Einstellung Zeit"

** 24-Stundenrhythmus beachten.

BEDIENUNGSANLEITUNG WERK 5020.B

Chronographen-Funktionen

Anzeigeelemente

Minutenzähler

Stundenzähler

Zentrum-
stoppssekunde

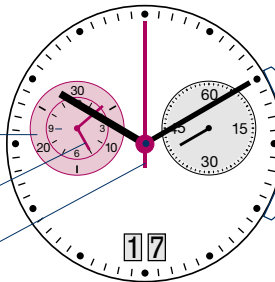

Bedienelemente

Drücker A

Krone

Drücker B

BEDIENUNGSANLEITUNG WERK 5020.B

- Der Chronograph misst auf dem **Minutenzähler** pro Umdrehung 30 Minuten.
- Die **Zentrumstoppssekunde** misst pro Umdrehung 60 Sekunden
- Der **Sekundenzähler** misst pro Umdrehung 60 Sekunden.
- Der **Stundenzähler** misst pro Umdrehung 12 Stunden

Hinweis

Vergewissern Sie sich vor der Verwendung der Chronographfunktion, dass:

- die Krone sich in der **Pos I** (=Normalposition) befindet,
- nach der Betätigung des **Drückers B** die 3 Chronographenzeiger genau in Nullstellung stehen. Falls dies nicht der Fall ist, müssen die Zeigerpositionen ausgerichtet werden (siehe Kapitel □Ausrichtung der Chronographenzeiger auf Nullposition□)

BEDIENUNGSANLEITUNG WERK 5020.B

Stundenzähler

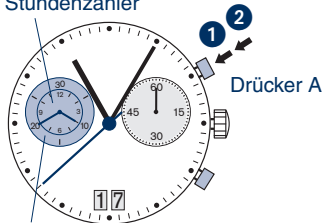

Minutenzähler

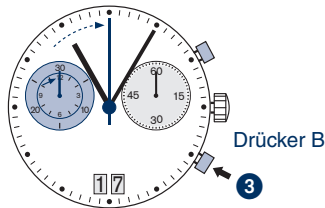

Chronograph: Grundfunktion

(Start / Stopp / Nullstellung)

Beispiel:

- 1 Start:** Drücker **A** drücken
- 2 Stopp:** Um die Zeitmessung abzubrechen, Drücker **A** nochmals drücken und die drei Chronographenzähler ablesen.
4h / 20 Min / 38 sec.
- 3 Nullstellung:** Drücker **B** drücken.
(Die drei Chronographenzähler werden in ihre Nullstellungen zurückgestellt.)

BEDIENUNGSANLEITUNG WERK 5020.B

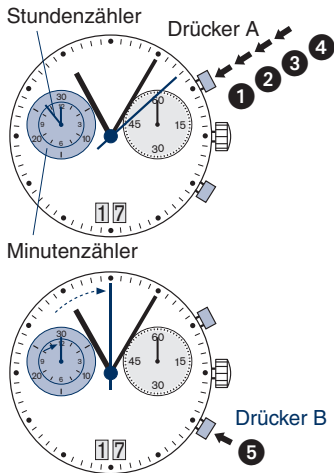

Chronograph: Aufaddierte Zeitmessung

Beispiel:

- 1 Start:** (Zeitmessung starten)
- 2 Stopp:** (z.B. 15 Min. 5 Sek. nach **1**)
- 3 Restart:** (Zeitmessung wieder freigeben)
- 4 Stopp:** *
(z.B. 12 Min. 3 Sek. nach **3**)
= 27 Min. 8 Sek.
(Aufaddierte Messzeit wird angezeigt)
- 5 Nullstellung:** Die 3 Chronographenanzeigen werden in ihre Nullposition zurückgestellt.

Hinweis

* Nach **4** kann die Aufaddierung der Zeitmessung fortgesetzt werden. Dies über **Drücker A**
(Restart / Stopp, Restart / Stopp,...)

BEDIENUNGSANLEITUNG WERK 5020.B

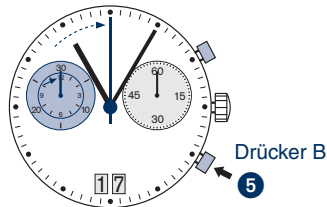
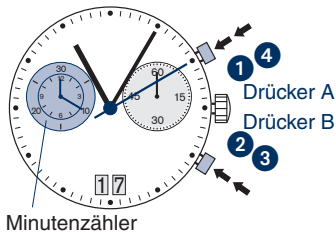

Chronograph: Zwischenzeitmessung

Beispiel:

- 1 **Start:** (Messzeit starten)
- 2 **Zwischenzeit anzeigen:**
z.B. 10 Min. 10 Sek.
(die Zeitmessung läuft im Hintergrund)
- 3 **Messzeit aufholen:**
(die 3 Chronographanzeigen werden im Schnelllauf auf die weitergelaufene Messzeit nachgeführt.)
- 4 **Stop:** (Endzeit wird angezeigt)
- 5 **Nullstellung:** Die 3 Chronographenanzeigen werden in ihre Nullposition zurückgestellt.

Hinweis

* Nach 3 können weitere Zwischenzeiten angezeigt werden. Dies über **Drücker B** (Zwischenzeit anzeigen / Messzeit aufholen,...)

BEDIENUNGSANLEITUNG WERK 5020.B

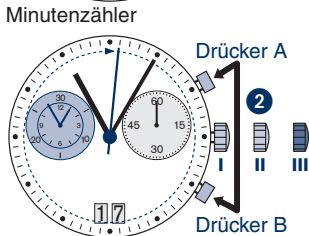
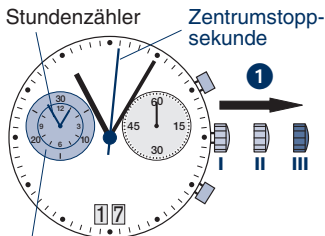

Ausrichtung der Chronographenzeiger auf Nullposition

Beispiel:

Ein oder mehrere Chronographenzeiger sind nicht in ihren korrekten Nullpositionen und müssen ausgerichtet werden (z.B. nach Batteriewechsel)

- 1 Krone in Position III herausziehen. (Alle drei Chronographenzeiger stellen sich in ihre korrekte bzw. nicht korrekte Nullposition)
- 2 Drücker **A** und **B** gleichzeitig mindestens 2 Sekunden drücken. (Der Zentrumstoppsekundenzeiger dreht um 360° → Korrekturmodus ist aktiviert)

BEDIENUNGSANLEITUNG WERK 5020.B



↓ **Ausrichtung der Zentrumstoppssekunde**

Einzelschritt: ↗^A **1 x kurz**
Kontinuierlich: ↗^A **lang**



↓ **Nächsten Zeiger ausrichten** ↘^B



↓ **Ausrichtung des Minutenzähler- und des Stundenzählerzeigers**
(sind mechanisch gekoppelt)

Einzelschritt: ↗^A **1 x kurz**
Kontinuierlich: ↗^A **lang**

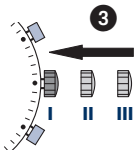

↓ **3** Krone in Position I zurückdrücken.
Abschluss der Chronographzeiger-
Ausrichtung.
(dies ist jederzeit möglich)

BEDIENUNGSANLEITUNG WERK 5040.B

Beschreibung der Anzeige- und Bedienelemente

Anzeigeelemente

Minutenzeiger

Datumsanzeige

Sekundenzeiger

Stundenzeiger

Minutenzähler

Zentrum-
stopsekunde

$\frac{1}{10}$ Sekundenzähler

Achtung!
Bitte beachten Sie, dass Ihre Uhr eventuell
mit einer Schraubkrone bzw. mit einem
geschraubten Drücker ausgestattet ist.

Bedienelemente

Drücker A

Krone

Drücker B

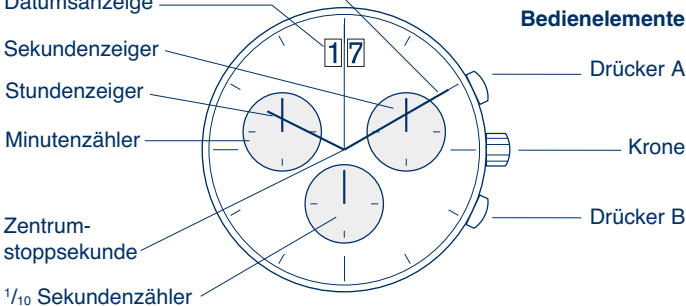

BEDIENUNGSANLEITUNG WERK 5040.B

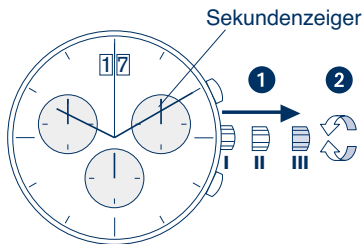

Einstellung Zeit

- 1 Krone in Position III herausziehen. (Uhr bleibt stehen)*
- 2 Krone drehen bis die aktuelle Zeit 07:45 h angezeigt wird
- 3 Krone zurück in Position I drücken*

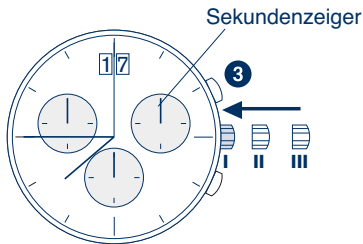

Hinweis

- * um die Zeit [Sekundengenau] einzustellen, muss 1 bei der Sekundenzeigerstellung [50] gezogen werden. Nach der Einstellung des Stunden- und Minutenzeigers muss 3 [Sekundengenau] in Pos. I zurückgedrückt werden.

BEDIENUNGSANLEITUNG WERK 5040.B

Datum

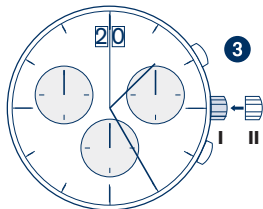
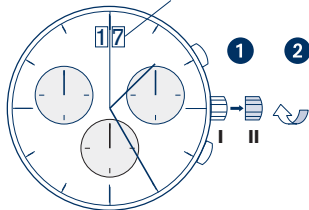

Einstellung Datum und Uhrzeit nach Batteriewechsel

Beispiel:

- Datum / Uhrzeit auf der Uhr:
17 / 1:25 h
 - Aktuelles Datum / Uhrzeit:
21 / 19:30 h
- 1** Krone in Pos II herausziehen. (Uhr bleibt stehen)
 - 2** Krone drehen bis der Vortag des aktuellen Datums (20) erscheint.

BEDIENUNGSANLEITUNG WERK 5040.B

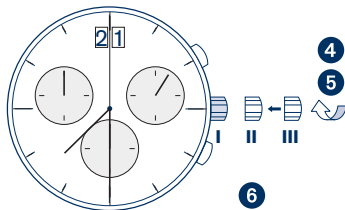
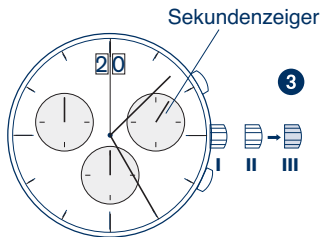

- 3 Krone in Position III herausziehen*. (Uhr bleibt stehen)
- 4 Krone drehen bis das aktuelle Datum (21) erscheint.
- 5 Krone weiterdrehen** bis die aktuelle Zeit 19:30 h angezeigt wird.
- 6 Krone zurück in Position I drücken.

Hinweise

* Sekundengenaue Zeiteinstellung: siehe Hinweis im Kapitel Einstellung Zeit

** 24-Stundenrhythmus beachten.

BEDIENUNGSANLEITUNG WERK 5040.B

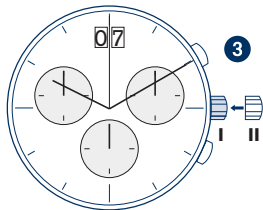
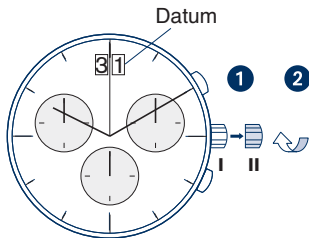

Schnellkorrektur Datum

- 1 Krone in Position II herausziehen. (Uhr läuft weiter)
- 2 Krone drehen bis das aktuelle Datum (hier der 7.) erscheint.
- 3 Krone zurück in Position I drücken.

Achtung!

In der Zeit von 22:00 Uhr bis 03:00 Uhr darf die Datums-schnellschaltung nicht vorgenommen werden, da sonst der Schaltmechanismus beschädigt werden kann.

BEDIENUNGSANLEITUNG WERK 5040.B

Chronographen-Funktionen

Anzeigeelemente

Zentrumstoppssekunde

Minutenzähler

$\frac{1}{10}$ Sekundenzähler
(Stundenzähler nach 30 Min.)

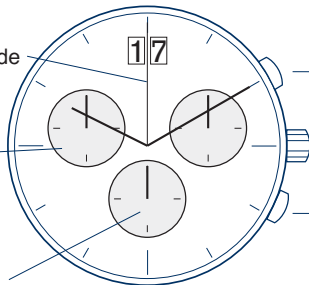

Bedienelemente

Drücker A
(Start/Stop)

Drücker B
(Nullstellung)

BEDIENUNGSANLEITUNG WERK 5040.B

- Der Chronograph misst auf dem **Minutenzähler** pro Umdrehung 30 Minuten.
- Die **Zentrumstoppssekunde** misst pro Umdrehung 60 Sekunden
- Der $\frac{1}{10}$ **Sekundenzähler** misst pro Umdrehung 1 Sekunde. Nach 30 Minuten wechselt er auf **Stundenzähler**
- Der **Stundenzähler** misst pro Umdrehung 10 Stunden

Hinweis

Vergewissern Sie sich vor der Verwendung der Chronographfunktion, dass:

- die Krone sich in der **Pos I** (=Normalposition) befindet,
- nach der Betätigung des **Drückers B** die 3 Chronographenzeiger genau in Nullstellung stehen. Falls dies nicht der Fall ist, müssen die Zeigerpositionen ausgerichtet werden (siehe Kapitel **□Ausrichtung der Chronographenzeiger auf Nullposition□**)

BEDIENUNGSANLEITUNG WERK 5040.B

Minutenzähler

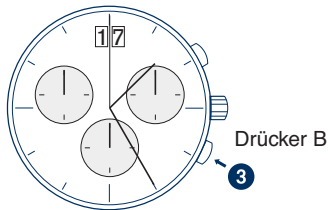
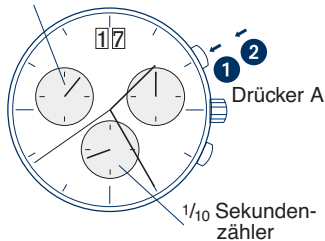

Chronograph: Grundfunktion

(Start / Stopp / Nullstellung)

Beispiel:

- 1 Start:** Drücker **A** drücken
- 2 Stopp:** Um die Zeitmessung abzubrechen, Drücker **A** nochmals drücken und die drei Chronographenzähler ablesen.
- 3 Nullstellung:** Drücker **B** drücken. (Die drei Chronographenzeiger werden in ihre Nullstellungen zurückgestellt.)

BEDIENUNGSANLEITUNG WERK 5040.B

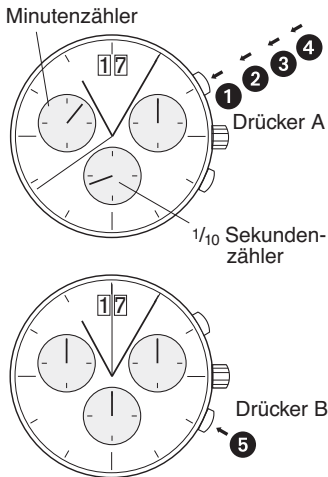

Chronograph: Aufaddierte Zeitmessung

Beispiel:

- 1 Start:** (Zeitmessung starten)
- 2 Stopp:** (z.B. 15 Min. 5 Sek. nach **1**)
- 3 Restart:** (Zeitmessung wieder freigeben)
- 4 Stopp:** *
(z.B. 12 Min. 3 Sek. nach **3**)
= 27 Min. 8 Sek.
(Aufaddierte Messzeit wird angezeigt)
- 5 Nullstellung:** Die 3 Chronographenanzeigen werden in ihre Nullposition zurückgestellt.

Hinweis

* Nach **4** kann die Aufaddierung der Zeitmessung fortgesetzt werden. Dies über

Drücker A

(Restart / Stopp, Restart / Stopp,...)

BEDIENUNGSANLEITUNG WERK 5040.B

Minutenzähler

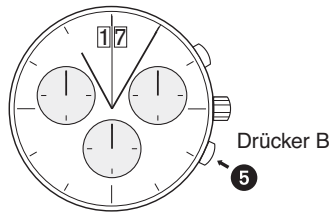
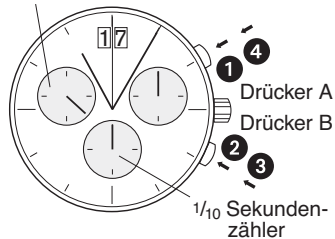

Chronograph: Zwischenzeitmessung

Beispiel:

- 1 Start:** (Messzeit starten)
- 2 Zwischenzeit anzeigen:**
z.B. 10 Min. 10 Sek.
(die Zeitmessung läuft im Hintergrund)
- 3 Messzeit aufholen:**
(die 3 Chronographanzeigen werden im Schnelllauf auf die weitergelaufene Messzeit nachgeführt.)
- 4 Stop:** (Endzeit wird angezeigt)
- 5 Nullstellung:** Die 3 Chronographenanzeigen werden in ihre Nullposition zurückgestellt.

Hinweis

* Nach **3** können weitere Zwischenzeiten angezeigt werden. Dies über **Drücker B**
(Zwischenzeit anzeigen / Messzeit aufholen,...)

BEDIENUNGSANLEITUNG WERK 5040.B

Minutenzähler Zentrumstoppsekunde

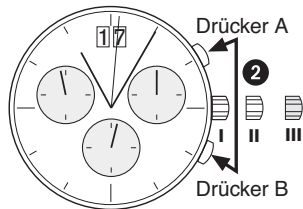
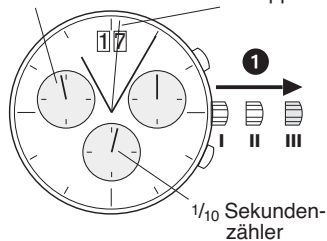

Ausrichtung der Chronographenzeiger auf Nullposition

Beispiel:

Ein oder mehrere Chronographenzeiger sind nicht in ihren korrekten Nullpositionen und müssen ausgerichtet werden (z.B. nach Batteriewechsel)

- 1 Krone in Position III herausziehen. (Alle drei Chronographenzeiger stellen sich in ihre korrekte bzw. nicht korrekte Nullposition)
- 2 Drücker A und B gleichzeitig mindestens 2 Sekunden drücken. (Der Zentrumstoppsekundenzeiger dreht um 360° → Korrekturmodus ist aktiviert)

BEDIENUNGSANLEITUNG WERK 5040.B

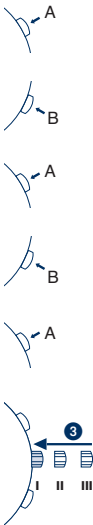

↓ Ausrichtung der Zentrumstopsekunde

Einzelschritt: ↘^A 1 x kurz

Kontinuierlich: ↘^A lang

↓ Nächsten Zeiger ausrichten ↘^B

↓ Ausrichtung des $\frac{1}{10}$ Sekundenzählerzeigers (Pos. 6:00 h)

Einzelschritt: ↘^A 1 x kurz

Kontinuierlich: ↘^A lang

↓ Nächsten Zeiger ausrichten ↘^B

↓ Ausrichtung des Minutenzähler- und des Stundenzählerzeigers (Pos. 9:00h) (sind mechanisch gekoppelt)

Einzelschritt: ↘^A 1 x kurz

Kontinuierlich: ↘^A lang

- ③ Krone in Position I zurückdrücken.
Abschluss der Chronographzeiger-
Ausrichtung.
(dies ist jederzeit möglich)

BEDIENUNGSANLEITUNG WERK 5040.C

Beschreibung der Anzeige- und Bedienelemente

Anzeigeelemente

Minutenzeiger

Datumsanzeige

Sekundenzeiger

Stundenzeiger

Minutenzähler

Stundenzähler

Zentrum-
stopsekunde

$\frac{1}{10}$ Sekundenzähler

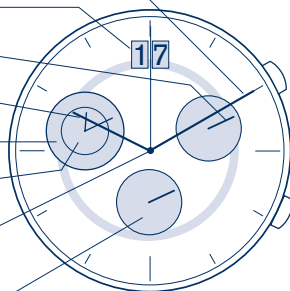

Achtung!
Bitte beachten Sie, dass Ihre Uhr eventuell
mit einer Schraubkrone bzw. mit einem
geschraubten Drücker ausgestattet ist.

Bedienelemente

Drücker A

Krone

Drücker B

BEDIENUNGSANLEITUNG WERK 5040.C

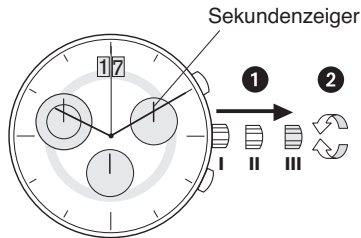

Einstellung Zeit

- 1 Krone in Position III herausziehen. (Uhr bleibt stehen)*
- 2 Krone drehen bis die aktuelle Zeit 08:45 h angezeigt wird
- 3 Krone zurück in Position I drücken*

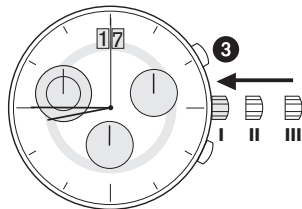

Hinweis

- * um die Zeit **▣**sekundengenau▣ einzustellen, muss **1** bei der Sekundenzeigerstellung **▣**00▣ gezogen werden. Nach der Einstellung des Stunden- und Minutenzeigers muss **3** **▣**sekundengenau▣ in Pos. I zurückgedrückt werden.

BEDIENUNGSANLEITUNG WERK 5040.C

Datum

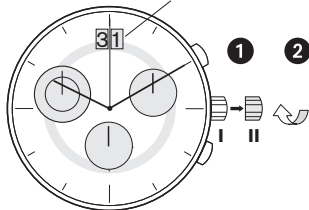

Schnellkorrektur Datum

- 1 Krone in Position II herausziehen. (Uhr läuft weiter)
- 2 Krone drehen bis das aktuelle Datum (01) erscheint.
- 3 Krone zurück in Position I drücken.

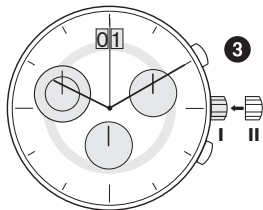

Achtung!

In der Zeit von 22:00 Uhr bis 03:00 Uhr darf die Datums-schnellschaltung nicht vorgenommen werden, da sonst der Schaltmechanismus beschädigt werden kann.

BEDIENUNGSANLEITUNG WERK 5040.C

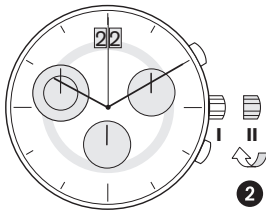
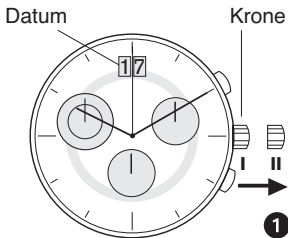

Einstellung Datum und Uhrzeit nach Batteriewechsel

Beispiel:

- Datum / Uhrzeit auf der Uhr:
17 / 10:10 h
 - Aktuelles Datum / Uhrzeit:
23 / 20:45 h
- 1** Krone in Pos II herausziehen. (Uhr bleibt stehen)
 - 2** Krone drehen bis der Vortag des aktuellen Datums (22) erscheint.

BEDIENUNGSANLEITUNG WERK 5040.C

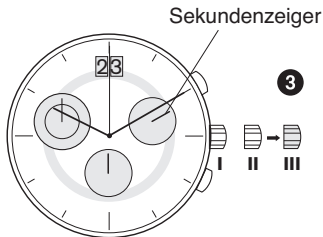

- 3 Krone in Position III herausziehen*. (Uhr bleibt stehen)
- 4 Krone drehen bis das aktuelle Datum (23) und der aktuelle Wochentag (DON) erscheint.
- 5 Krone weiterdrehen** bis die aktuelle Zeit 20:45 h angezeigt wird.
- 6 Krone zurück in Position I drücken.

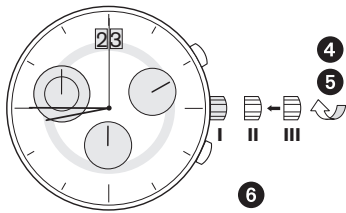

Hinweise

- * Sekundengenaue Zeiteinstellung: siehe Hinweis im Kapitel Einstellung Zeit
- ** 24-Stundenrhythmus beachten.

BEDIENUNGSANLEITUNG WERK 5040.C

Chronograph

Anzeigeelemente

Zentrumstoppssekunde

Minutenzähler

Stundenzähler

$\frac{1}{10}$ Sekundenzähler

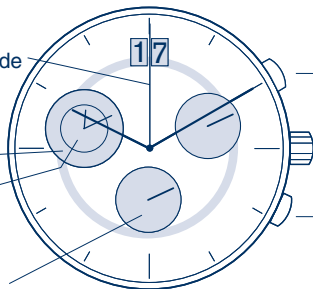

Bedienelemente

Drücker A
(Start/Stop)

Drücker B
(Nullstellung)

BEDIENUNGSANLEITUNG WERK 5040.C

- Der Chronograph misst auf dem Stundenzähler Zeiten bis 12 Stunden.
- Der Minutenzähler misst pro Umdrehung 30 Minuten.
- Die Zentrumstoppsekunde misst pro Umdrehung 60 Sekunden
- Der $\frac{1}{10}$ Sekundenzähler misst pro Umdrehung 1 Sekunde.

Hinweis

Vergewissern Sie sich vor der Verwendung der Chronographfunktion, dass:

- die Krone sich in der **Pos I** (=Normalposition) befindet,
- nach der Betätigung des **Drückers B** die 4 Chronographenzeiger genau in Nullstellung stehen. Falls dies nicht der Fall ist, müssen die Zeigerpositionen ausgerichtet werden (siehe Kapitel **□Ausrichtung der Chronographenzeiger auf Nullposition□**)

BEDIENUNGSANLEITUNG WERK 5040.C

Minutenzähler Sekundenzähler

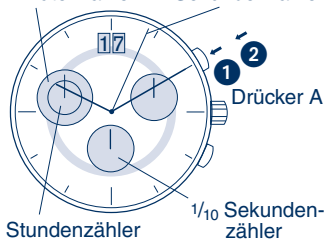

Stundenzähler

1/10 Sekunden-
zähler

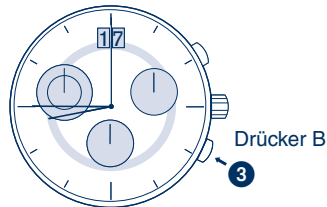

Chronograph: Grundfunktion

(Start / Stopp / Nullstellung)

Beispiel:

- 1 Start:** Drücker **A** drücken
- 2 Stopp:** Um die Zeitmessung abzubrechen, Drücker **A** nochmals drücken und die 4 Chronographenzähler ablesen.
- 3 Nullstellung:** Drücker **B** drücken. (Die 4 Chronographenzeiger werden in ihre Nullstellungen zurückgestellt.)

BEDIENUNGSANLEITUNG WERK 5040.C

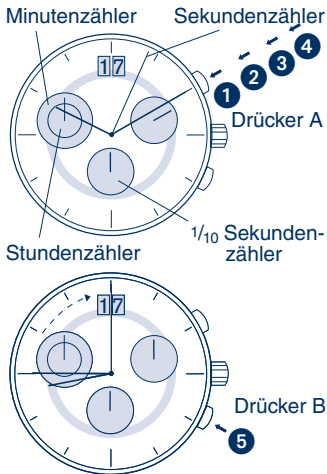

Chronograph: Aufaddierte Zeitmessung

Beispiel:

- 1 Start:** (Zeitmessung starten)
- 2 Stopp:** (z.B. 15 Min. 5 Sek. nach **1**)
- 3 Restart:** (Zeitmessung wieder freigeben)
- 4 Stopp:** *
(z.B. 10 Min. 5 Sek. nach **3**)
= **25 Min. 10 Sek.**
(Aufaddierte Messzeit wird angezeigt)
- 5 Nullstellung:** Die 4 Chronographenanzeigen werden in ihre Nullposition zurückgestellt.

Hinweis

* Nach **4** kann die Aufaddierung der Zeitmessung fortgesetzt werden. Dies über

Drücker A

(Restart / Stopp, Restart / Stopp,...)

BEDIENUNGSANLEITUNG WERK 5040.C

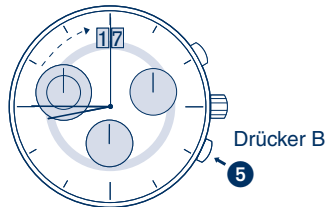
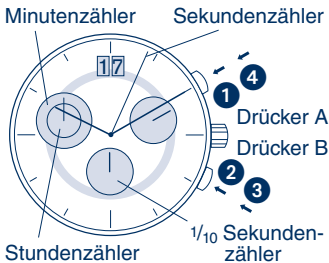

Chronograph: Zwischenzeitmessung

Beispiel:

- 1 **Start:** (Messzeit starten)
- 2 **Zwischenzeit anzeigen:**
z.B. 10 Min. 10 Sek.
(die Zeitmessung läuft im Hintergrund)
- 3 **Messzeit aufholen:**
(die 4 Chronographanzeigen werden im Schnelllauf auf die weitergelaufene Messzeit nachgeführt.)
- 4 **Stop:** (Endzeit wird angezeigt)
- 5 **Nullstellung:** Die 4 Chronographenanzeigen werden in ihre Nullposition zurückgestellt.

Hinweis

* Nach 3 können weitere Zwischenzeiten angezeigt werden. Dies über **Drücker B**
(Zwischenzeit anzeigen / Messzeit aufholen,...)

BEDIENUNGSANLEITUNG WERK 5040.C

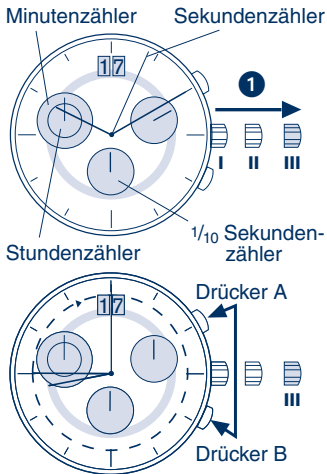

Ausrichtung der Chronographenzeiger auf Nullposition

Beispiel:

Ein oder mehrere Chronographenzeiger sind nicht in ihren korrekten Nullpositionen und müssen ausgerichtet werden (z.B. nach Batteriewechsel)

- 1 Krone in Position III heraus ziehen. (Alle 4 Chronographenzeiger stellen sich in ihre korrekte bzw. nicht korrekte Nullposition)
- 2 Drücker **A und B gleichzeitig** während mindestens 2 Sekunden drücken. (Der Zentrumstoppssekundenzeiger dreht um 360° → Korrekturmodus ist aktiviert)
↓

BEDIENUNGSANLEITUNG WERK 5040.C



↓ Ausrichtung der Zentrumstoppssekunde

Einzelschritt: ↘^A 1 x kurz

Kontinuierlich: ↘^A lang



↓ Nächsten Zeiger ausrichten ↘^B



↓ Ausrichtung des 1/10 Sekundenzählerzeigers (Pos. 6h)

Einzelschritt: ↘^A 1 x kurz

Kontinuierlich: ↘^A lang



↓ Nächsten Zeiger ausrichten ↘^B



↓ Ausrichtung des Minutenzählerzeigers und des Stundenzählerzeigers (Pos. 9h) (sind mechanisch gekoppelt)

Einzelschritt: ↘^A 1 x kurz

Kontinuierlich: ↘^A lang

- ③ Krone in Position I zurückdrücken.
Abschluss der Chronographzeiger-
Ausrichtung.
(dies ist jederzeit möglich)

BEDIENUNGSANLEITUNG WERK 5040.D

Beschreibung der Anzeige- und Bedienelemente

Anzeigeelemente

Sekundenzeiger

Minutenzeiger

Wochentag

Stundenzeiger

Sekundenzähler

Minutenzähler

1/10 Sekundenzähler
(Stundenzähler nach 30 Min.)

Datum

Achtung!
Bitte beachten Sie, dass Ihre Uhr eventuell
mit einer Schraubkrone bzw. mit einem
geschraubten Drücker ausgestattet ist.

Bedienelemente

Drücker A

Krone

Drücker B

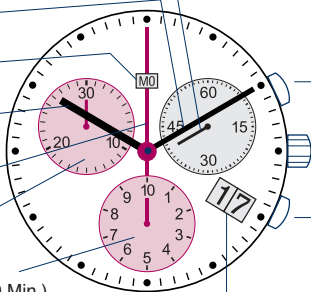

BEDIENUNGSANLEITUNG WERK 5040.D

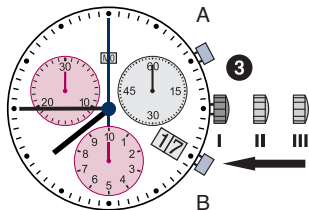
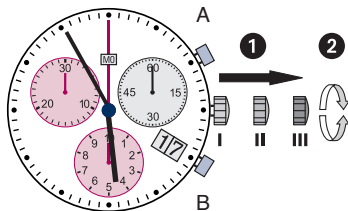

Einstellung Zeit

- 1 Krone in Position III herausziehen (Uhr bleibt stehen)*.
- 2 Krone drehen bis die aktuelle Zeit 07:45 h angezeigt wird
- 3 Krone zurück in Position I drücken*

Hinweis

- * um die Zeit **sekundengenau** einzustellen, muss **1** bei der Sekundenzeigerstellung **60** gezogen werden. Nach der Einstellung des Stunden- und Minutenzeigers muss **3** **sekundengenau** in Pos. I zurückgedrückt werden.

BEDIENUNGSANLEITUNG WERK 5040.D

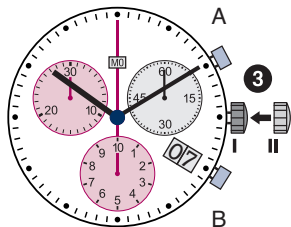
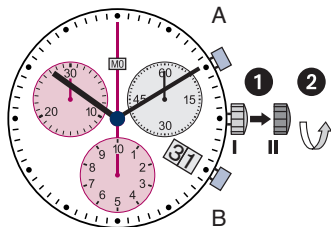

Schnellkorrektur Datum

- 1 Krone in Position II herausziehen. (Uhr läuft weiter)
- 2 Krone drehen bis das aktuelle Datum (hier der 7.) erscheint.
- 3 Krone zurück in Position I drücken.

Achtung!

In der Kalenderschaltphase von 21:00 Uhr bis 24:00 Uhr kann das Datum korrigiert werden, wobei das Datum des folgenden Tages eingestellt werden muss, da in diesem Falle um Mitternacht keine automatische Kalenderschaltung erfolgt.

BEDIENUNGSANLEITUNG WERK 5040.D

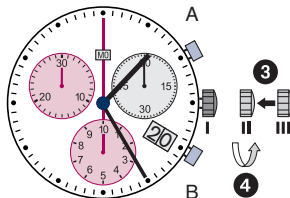
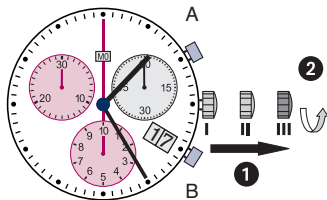

Einstellung Datum, Wochentag (5040.E) und Uhrzeit

Beispiel:

□ Datum / Uhrzeit auf der Uhr:
17 / 1:25 h

□ Aktuelles Datum / Uhrzeit:
21 / 19:30 h

- 1 Krone in Pos III herausziehen.
(Uhr bleibt stehen)
- 2 Krone drehen bis der Vortag
des aktuellen Wochentags
(MO) erscheint.
- 3 Krone in Pos II drücken.
- 4 Krone drehen bis der Vortag
des aktuellen Datums (20)
erscheint.

BEDIENUNGSANLEITUNG WERK 5040.D

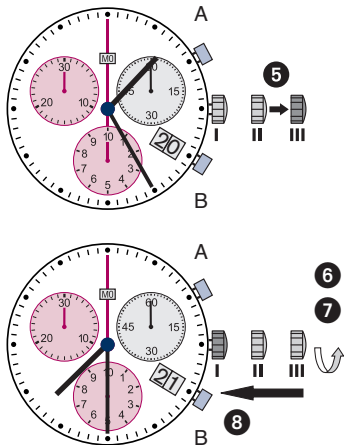

- 3 Krone in Position III herausziehen*. (Uhr bleibt stehen)
- 4 Krone drehen bis das aktuelle Datum (21) und der aktuelle Wochentag (MO) erscheint.
- 5 Krone weiterdrehen** bis die aktuelle Zeit 19:30 h angezeigt wird.
- 6 Krone zurück in Position I drücken.

Hinweis

- * Sekundengenaue Zeiteinstellung: Siehe Hinweis im Kapitel **Einstellung Zeit**
- ** 24-Stundenrhythmus beachten.

BEDIENUNGSANLEITUNG WERK 5040.D

Chronographenfunktionen

Anzeigeelemente

Sekundenzähler

Minutenzähler

$\frac{1}{10}$ Sekundenzähler
(Stundenzähler nach 30 Min.)

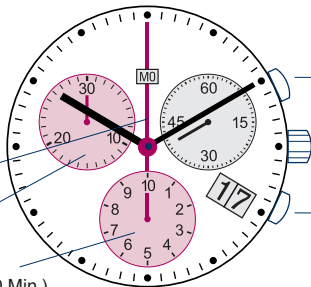

Bedienelemente

Drücker A

Krone

Drücker B

BEDIENUNGSANLEITUNG WERK 5040.D

- Der Chronograph misst auf dem **Minutenzähler** pro Umdrehung 30 Minuten.
- Die **Zentrumstoppssekunde** misst pro Umdrehung 60 Sekunden
- Der **Sekundenzähler** misst pro Umdrehung 60 Sekunden.
- Der **Stundenzähler** misst pro Umdrehung 12 Stunden

Hinweis

Vergewissern Sie sich vor der Verwendung der Chronographfunktion, dass:

- die Krone sich in der **Pos I** (=Normalposition) befindet,
- nach der Betätigung des **Drückers B** die 3 Chronographenzeiger genau in Nullstellung stehen. Falls dies nicht der Fall ist, müssen die Zeigerpositionen ausgerichtet werden (siehe Kapitel □Ausrichtung der Chronographenzeiger auf Nullposition□)

BEDIENUNGSANLEITUNG WERK 5040.D

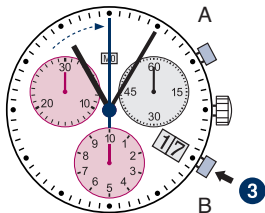
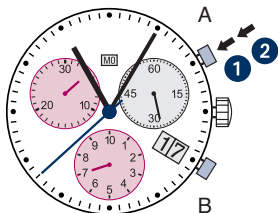

Chronograph: Grundfunktion

(Start / Stopp / Nullstellung)

Beispiel:

- 1 Start:** Drücker **A** drücken
- 2 Stopp:** Um die Zeitmessung abzubrechen, Drücker **A** nochmals drücken und die drei Chronographenzähler ablesen.
4 Min. / 38 sec. / $7/_{10}$ sec.
- 3 Nullstellung:** Drücker **B** drücken.
(Die drei Chronographenzähler werden in ihre Nullstellungen zurückgestellt.)

BEDIENUNGSANLEITUNG WERK 5040.D

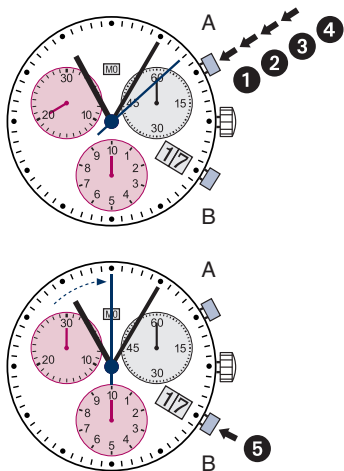

Chronograph: Aufaddierte Zeitmessung

Beispiel:

- 1 Start:** (Zeitmessung starten)
- 2 Stopp:** (z.B. 15 Min. 5 Sek. nach 1)
- 3 Restart:** (Zeitmessung wieder freigeben)
- 4 Stopp:** *
(z.B. 5 Min. 12 Sek. nach 3)
= 20 Min. 17 Sek.
(Aufaddierte Messzeit wird angezeigt)
- 5 Nullstellung:** Die Chronographenanzeiger werden in ihre Nullposition zurückgestellt.

Hinweis

- * Nach 4 kann die Aufaddierung der Zeitmessung fortgesetzt werden. Dies über **Drücker A**
(Restart / Stopp, Restart / Stopp,...)

BEDIENUNGSANLEITUNG WERK 5040.D

Chronograph: Zwischenzeitmessung

Beispiel:

- 1 Start:** (Messzeit starten)
- 2 Zwischenzeit anzeigen:**
z.B. 20 Min. 17 Sek.
(die Zeitmessung läuft im Hintergrund weiter)
- 3 Messzeit aufholen:**
(die Chronographenzeiger werden im Schnelllauf auf die weitergelaufene Messzeit nachgeführt.)
- 4 Stop:** (Endzeit wird angezeigt)
- 5 Nullstellung:** Die Chronographenzeiger werden in ihre Nullposition zurückgestellt.

Hinweis

* Nach **3** können weitere Zwischenzeiten angezeigt werden. Dies über **Drücker B** (Zwischenzeit anzeigen / Messzeit aufholen,...)

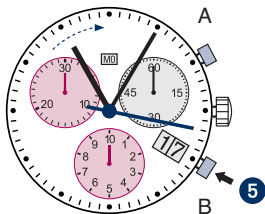
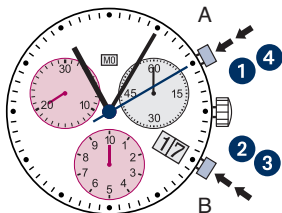

BEDIENUNGSANLEITUNG WERK 5040.D

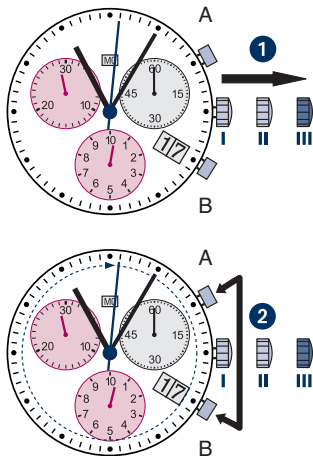

Ausrichtung der Chronographenzeiger auf Nullposition

Beispiel:

Einer oder mehrere Chronographenzeiger sind nicht in ihren korrekten Nullpositionen und müssen ausgerichtet werden (z.B. nach Batteriewechsel)

- 1 Krone in Position III herausziehen (Alle Chronographenzeiger stellen sich in ihre korrekte bzw. nicht korrekte Nullposition).
- 2 Drücker **A** und **B** gleichzeitig mindestens 2 Sekunden drücken. (Der Sekunden-zählerzeiger dreht um 360° → Korrekturmodus ist aktiviert)

BEDIENUNGSANLEITUNG WERK 5040.D

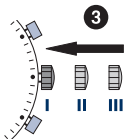

↓ **Ausrichtung der Zentrumstoppssekunde**

Einzelschritt: ↘^A 1 x kurz
Kontinuierlich: ↘^A lang



Nächsten Zeiger ausrichten ↘^B



**Ausrichtung des $\frac{1}{10}$ Sekunden-
zählerzeigers (Pos. 6h)**

Einzelschritt: ↘^A 1 x kurz
Kontinuierlich: ↘^A lang



Nächsten Zeiger ausrichten ↘^B



**Ausrichtung des Minutenzähler-
zeigers (Pos. 6h)**

Einzelschritt: ↘^A 1 x kurz
Kontinuierlich: ↘^A lang



3 Krone in Position I zurückdrücken.
Abschluss der Chronographzeiger-
Ausrichtung (dies ist jederzeit
möglich).

BEDIENUNGSANLEITUNG WERK 5050.C

Beschreibung der Anzeige- und Bedienelemente

Anzeigeelemente

- Minutenzeiger
- Datumsanzeige
- Sekundenzeiger
- Wochentag
- Stundenzeiger
- Minutenzähler
- Stundenzähler
- Zentrum-stopsekunde
- $1/10$ Sekundenzeiger

Achtung!
Bitte beachten Sie, dass Ihre Uhr eventuell mit einer Schraubkrone bzw. mit einem geschraubten Drücker ausgestattet ist.

Bedienelemente

- Drücker A
- Krone
- Drücker B

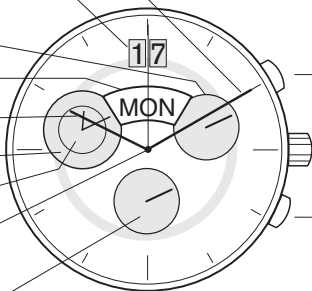

BEDIENUNGSANLEITUNG WERK 5050.C

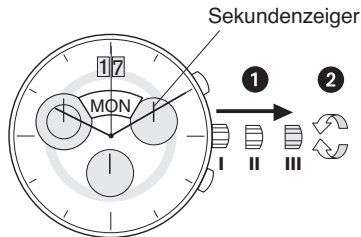

Einstellung Zeit

- 1 Krone in Position III herausziehen. (Uhr bleibt stehen)*
- 2 Krone drehen bis die aktuelle Zeit 08:45 h angezeigt wird
- 3 Krone zurück in Position I drücken*

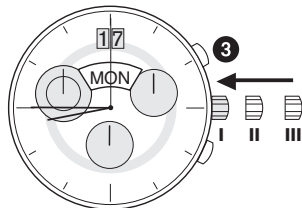

Hinweis

- * um die Zeit **⌚** Sekunden genau einzustellen, muss **1** bei der Sekundenzeigerstellung **⌚** gezogen werden. Nach der Einstellung des Stunden- und Minutenzeigers muss **3** **⌚** in Pos. I zurückgedrückt werden.

BEDIENUNGSANLEITUNG WERK 5050.C

Datum

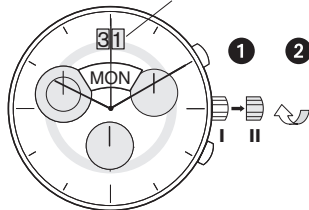

Schnellkorrektur Datum

- 1 Krone in Position II herausziehen. (Uhr läuft weiter)
- 2 Krone drehen bis das aktuelle Datum (01) erscheint.
- 3 Krone zurück in Position I drücken.

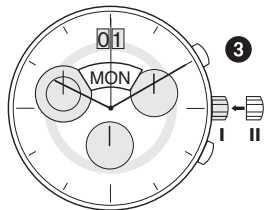

Achtung!

In der Zeit von 22:00 Uhr bis 03:00 Uhr darf die Datums-schnellschaltung nicht vorgenommen werden, da sonst der Schaltmechanismus beschädigt werden kann.

BEDIENUNGSANLEITUNG WERK 5050.C

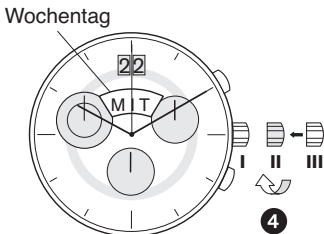
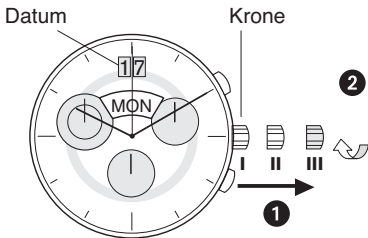

Einstellung Datum, Wochentag und Uhrzeit

2 Beispiel:

□ Datum / Uhrzeit auf der Uhr:
17 / 10:10 h / MON

□ Aktuelles Datum / Uhrzeit:
23 / 20:45 h / DON

- 1 **Krone in Pos III herausziehen.**
(Uhr bleibt stehen)
- 2 **Krone drehen bis der Vortag
des aktuellen Wochentags
(MIT) erscheint.**
- 3 **Krone in Position II
drücken.**
- 4 **Krone drehen bis der Vortag
des aktuellen Datums (22)
erscheint.**

BEDIENUNGSANLEITUNG WERK 5050.C

Sekundenzeiger

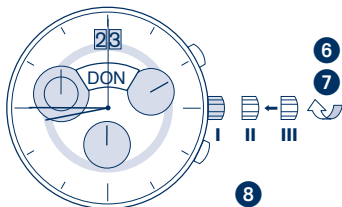
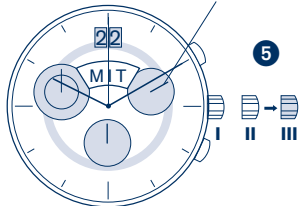

- 5 Krone in Position III herausziehen*. (Uhr bleibt stehen)
- 6 Krone drehen bis das aktuelle Datum (23) und der aktuelle Wochentag (DON) erscheint.
- 7 Krone weiterdrehen** bis die aktuelle Zeit 20:45 h angezeigt wird.
- 8 Krone zurück in Position I drücken.

Hinweise

- * Sekundengenaue Zeiteinstellung: siehe Hinweis im Kapitel "Einstellung Zeit"
- ** 24-Stundenrhythmus beachten.

Das Vorwärtsschalten des Wochentages kann beschleunigt werden, indem die Zeiger nach dem Schaltvorgang 4,5 Std. zurück und dann wieder vorwärts gedreht werden.

BEDIENUNGSANLEITUNG WERK 5050.C

Chronograph

Anzeigeelemente

Zentrumstoppssekunde

Minutenzähler

Stundenzähler

$\frac{1}{10}$ Sekundenzähler

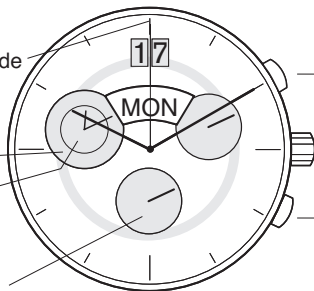

Bedienelemente

Drücker A
(Start/Stop)

Drücker B
(Nullstellung)

BEDIENUNGSANLEITUNG WERK 5050.C

- Der Chronograph misst auf dem Stundenzähler Zeiten bis 12 Stunden.
- Der Minutenzähler misst pro Umdrehung 30 Minuten.
- Die Zentrumstoppsekunde misst pro Umdrehung 60 Sekunden
- Der $\frac{1}{10}$ Sekundenzähler misst pro Umdrehung 1 Sekunde.

Hinweis

Vergewissern Sie sich vor der Verwendung der Chronographfunktion, dass:

- die Krone sich in der **Pos I** (=Normalposition) befindet,
- nach der Betätigung des **Drückers B** die 4 Chronographenzeiger genau in Nullstellung stehen. Falls dies nicht der Fall ist, müssen die Zeigerpositionen ausgerichtet werden (siehe Kapitel **□Ausrichtung der Chronographenzeiger auf Nullposition□**)

BEDIENUNGSANLEITUNG WERK 5050.C

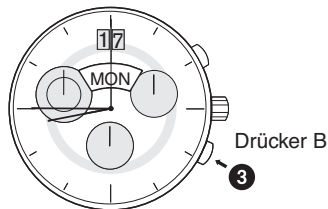
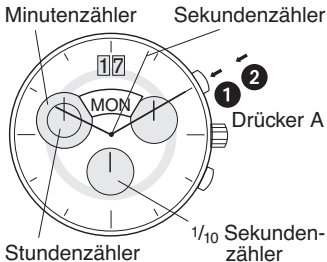

Chronograph: Grundfunktion

(Start / Stopp / Nullstellung)

Beispiel:

- 1 Start:** Drücker **A** drücken
- 2 Stopp:** Um die Zeitmessung abzubrechen, Drücker **A** nochmals drücken und die 4 Chronographenzähler ablesen.
- 3 Nullstellung:** Drücker **B** drücken. (Die 4 Chronographenzeiger werden in ihre Nullstellungen zurückgestellt.)

BEDIENUNGSANLEITUNG WERK 5050.C

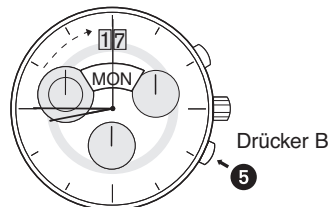
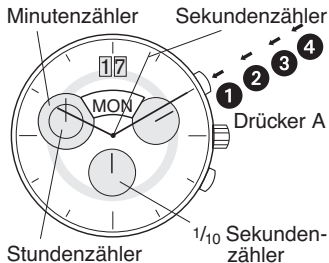

Chronograph: Aufaddierte Zeitmessung

Beispiel:

- 1 Start:** (Zeitmessung starten)
- 2 Stopp:** (z.B. 15 Min. 5 Sek. nach **1**)
- 3 Restart:** (Zeitmessung wieder freigeben)
- 4 Stopp:** *
(z.B. 10 Min. 5 Sek. nach **3**)
= 25 Min. 10 Sek.
(Aufaddierte Messzeit wird angezeigt)
- 5 Nullstellung:** Die 4 Chronographenanzeigen werden in ihre Nullposition zurückgestellt.

Hinweis

* Nach **4** kann die Aufaddierung der Zeitmessung fortgesetzt werden. Dies über

Drücker A

(Restart / Stopp, Restart / Stopp,...)

BEDIENUNGSANLEITUNG WERK 5050.C

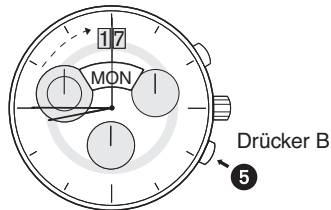
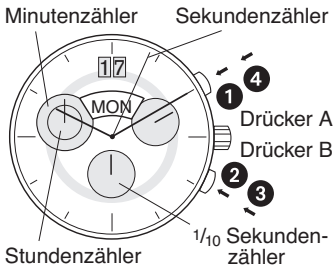

Chronograph: Zwischenzeitmessung

Beispiel:

- 1 Start:** (Messzeit starten)
- 2 Zwischenzeit anzeigen:** z.B. 10 Min. 10 Sek. (die Zeitmessung läuft im Hintergrund)
- 3 Messzeit aufholen:** (die 4 Chronographanzeigen werden im Schnelllauf auf die weitergelaufene Messzeit nachgeführt.)
- 4 Stop:** (Endzeit wird angezeigt)
- 5 Nullstellung:** Die 4 Chronographenanzeigen werden in ihre Nullposition zurückgestellt.

Hinweis

* Nach **3** können weitere Zwischenzeiten angezeigt werden. Dies über **Drücker B** (Zwischenzeit anzeigen / Messzeit aufholen,...)

BEDIENUNGSANLEITUNG WERK 5050.C

Minutenzähler Sekundenzähler

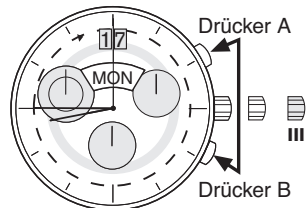
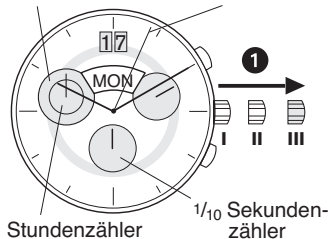

Ausrichtung der Chronographzeiger auf Nullposition

Beispiel:

Ein oder mehrere Chronographenzeiger sind nicht in ihren korrekten Nullpositionen und müssen ausgerichtet werden (z.B. nach Batteriewechsel)

- 1 Krone in Position III heraus ziehen. (Alle 4 Chronographenzeiger stellen sich in ihre korrekte bzw. nicht korrekte Nullposition)
 - 2 Drücker **A** und **B** gleichzeitig während mindestens 2 Sekunden drücken. (Der Zentrumstoppssekundenzeiger dreht um 360° → Korrekturmodus ist aktiviert)
- ↓

BEDIENUNGSANLEITUNG WERK 5050.C



↓ Ausrichtung der Zentrumstoppssekunde

Einzelschritt: ↗^A 1 x kurz

Kontinuierlich: ↗^A lang

↓ Nächsten Zeiger ausrichten ↘^B

↓ Ausrichtung des $\frac{1}{10}$ Sekundenzählerzeigers (Pos. 6h)

Einzelschritt: ↗^A 1 x kurz

Kontinuierlich: ↗^A lang

↓ Nächsten Zeiger ausrichten ↘^B

↓ Ausrichtung des Minutenzählerzeigers und des Stundenzählerzeigers (Pos. 9h) (sind mechanisch gekoppelt)

Einzelschritt: ↗^A 1 x kurz

Kontinuierlich: ↗^A lang

- ③ Krone in Position I zurückdrücken.
Abschluss der Chronographzeiger-
Ausrichtung.
(dies ist jederzeit möglich)

BEDIENUNGSANLEITUNG WERK 7003.L

Beschreibung der Anzeige- und Bedienelemente

Anzeigeelemente

Minutenzeiger

Datumsanzeige

Sekundenzeiger

Stundenzeiger

Kleiner
Tagesanzeiger

Tagesanzeige

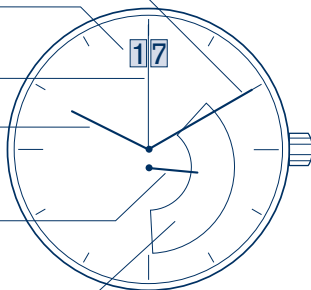

Achtung!
Bitte beachten Sie, dass Ihre Uhr eventuell
mit einer Schraubkrone bzw. mit einem
geschraubten Drücker ausgestattet ist.

Bedienelemente

Krone

BEDIENUNGSANLEITUNG WERK 7003.L

Sekunde

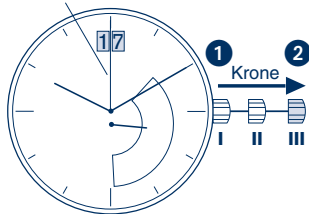

Einstellung Zeit

- 1 Krone in Position III herausziehen. (Uhr bleibt stehen)
- 2 Krone drehen bis die aktuelle Zeit angezeigt wird
- 3 Krone zurück in Position I drücken*

Hinweis

- * um die Zeit Sekundengenau einzustellen, muss **1** bei der Sekundenzeigerstellung 60 gezogen werden. Nach der Einstellung des Stunden- und Minutenzeigers muss **3** Sekundengenau in Pos. I zurückgedrückt werden.

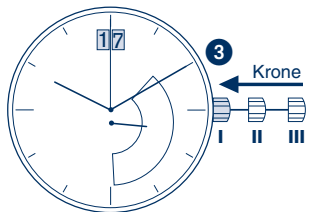

BEDIENUNGSANLEITUNG WERK 7003.L

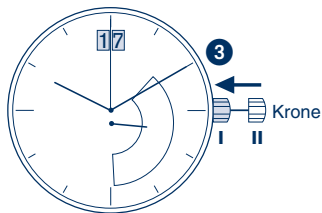
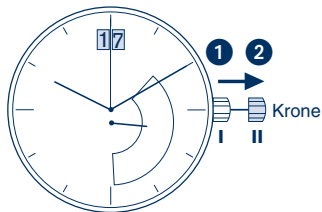

Schnellkorrektur Datum

- 1 Krone in Position II herausziehen. (Uhr läuft weiter)
- 2 Krone drehen bis das aktuelle Datum erscheint.
- 3 Krone zurück in Position I drücken.

Achtung!

In der Zeit von 22:00 Uhr bis 03:00 Uhr darf die Datums-schnellschaltung nicht vorgenommen werden, da sonst der Schaltmechanismus beschädigt werden kann.

BEDIENUNGSANLEITUNG WERK 7003.L

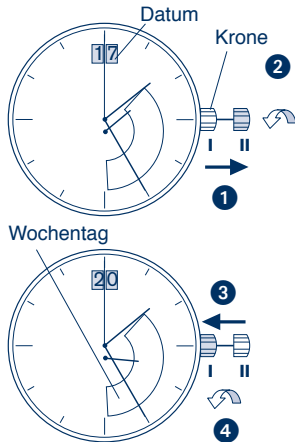

Einstellung Datum, Wochentag und Uhrzeit

Beispiel:

- Datum / Uhrzeit auf der Uhr:
17 / 1:25 h / MON
 - Aktuelles Datum / Uhrzeit:
21 / 19:30 h / SAM
- 1 Krone in Pos II  verschieben.
(Uhr bleibt stehen)
 - 2 Krone drehen bis der Vortag
des aktuellen Wochentags
FRE erscheint
 - 3 Krone in Pos I drücken
 - 4 Krone gegen den
Uhrzeigersinn drehen bis
der Vortag des aktuellen
Datums (20) erscheint

BEDIENUNGSANLEITUNG WERK 7004.N

Beschreibung der Anzeige- und Bedienelemente

Anzeigeelemente

Minutenzeiger

Wochentag

Stundenzeiger

Sekundenzeiger

Datumsanzeige

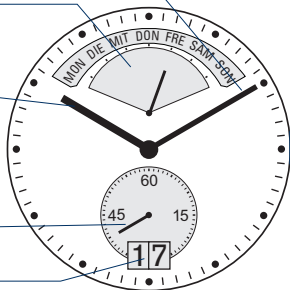

Achtung!
Bitte beachten Sie, dass Ihre Uhr eventuell mit einer Schraubkrone bzw. mit einem geschraubten Drücker ausgestattet ist.

Bedienelemente

Krone

BEDIENUNGSANLEITUNG WERK 7004.N

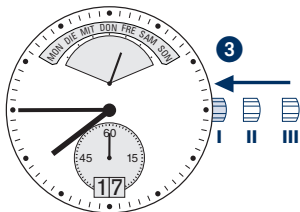
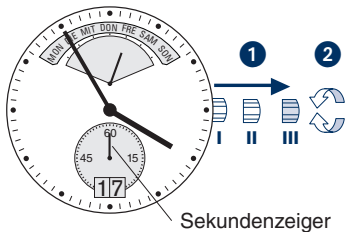

Einstellung Zeit

- 1 Krone in Position III herausziehen. (Uhr bleibt stehen)
- 2 Krone drehen bis die aktuelle Zeit angezeigt wird
- 3 Krone zurück in Position I drücken*

Hinweis

- * um die Zeit sekundengenau einzustellen, muss **1** bei der Sekundenzeigerstellung 50 gezogen werden. Nach der Einstellung des Stunden- und Minutenzeigers muss **3** sekundengenau in Pos. I zurückgedrückt werden.

BEDIENUNGSANLEITUNG WERK 7004.N

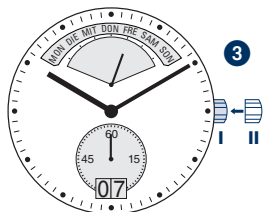
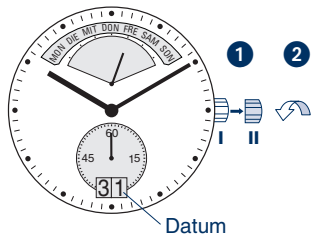

Schnellkorrektur Datum

- 1 Krone in Position II herausziehen. (Uhr läuft weiter)
- 2 Krone drehen bis das aktuelle Datum erscheint.
- 3 Krone zurück in Position I drücken.

Achtung!

In der Zeit von 22:00 Uhr bis 03:00 Uhr darf die Datums-schnellschaltung nicht vorgenommen werden, da sonst der Schaltmechanismus beschädigt werden kann.

BEDIENUNGSANLEITUNG WERK 7004.N



Einstellung Datum, Wochentag und Uhrzeit

Beispiel:

- Datum / Uhrzeit auf der Uhr:
17 / 1:25 h / MON
 - Aktuelles Datum / Uhrzeit:
21 / 19:30 h / SAM
- 1 Krone in Pos II herausziehen.
(Uhr bleibt stehen)
 - 2 Krone drehen bis der Vortag
des aktuellen Wochentags
FRE erscheint
 - 3 Krone in Pos I drücken
 - 4 Krone gegen den
Uhrzeigersinn drehen bis
der Vortag des aktuellen
Datums (20) erscheint

BEDIENUNGSANLEITUNG WERK 7004.P

Beschreibung der Anzeige- und Bedienelemente

Anzeigeelemente

Minutenzeiger

Datumsanzeige

Kleiner
Tagesanzeiger

Stundenzeiger

Tagesanzeige

Sekundenzeiger

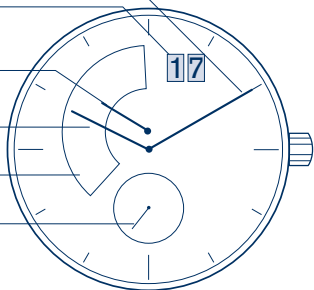

Bedienelemente

Krone

BEDIENUNGSANLEITUNG WERK 7004.P

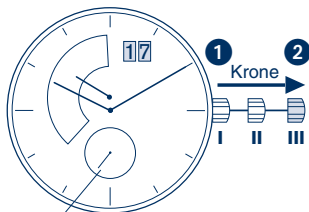

Sekunde

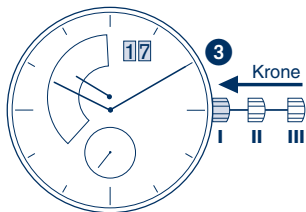

Einstellung Zeit

- 1 Krone in Position III herausziehen. (Uhr bleibt stehen)
- 2 Krone drehen bis die aktuelle Zeit angezeigt wird
- 3 Krone zurück in Position I drücken*

Hinweis

- * um die Zeit sekundengenau[□] einzustellen, muss **1** bei der Sekundenzeigerstellung 50[□] gezogen werden. Nach der Einstellung des Stunden- und Minutenzeigers muss **3** sekundengenau[□] in Pos. I zurückgedrückt werden.

BEDIENUNGSANLEITUNG WERK 7004.P

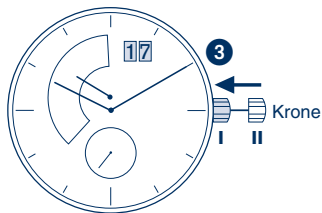
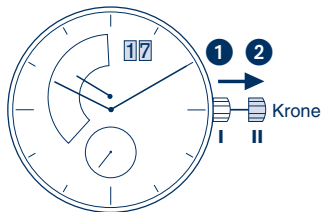

Schnellkorrektur Datum

- 1 Krone in Position II herausziehen. (Uhr läuft weiter)
- 2 Krone drehen bis das aktuelle Datum erscheint.
- 3 Krone zurück in Position I drücken.

Achtung!

In der Zeit von 22:00 Uhr bis 03:00 Uhr darf die Datums-schnellschaltung nicht vorgenommen werden, da sonst der Schaltmechanismus beschädigt werden kann.

BEDIENUNGSANLEITUNG WERK 7004.P



Einstellung Datum, Wochentag und Uhrzeit

Beispiel:

- Datum / Uhrzeit auf der Uhr:
17 / 1:25 h / MON
 - Aktuelles Datum / Uhrzeit:
21 / 19:30 h / SAM
- 1 Krone in Pos II herausziehen. (Uhr bleibt stehen)
 - 2 Krone drehen bis der Vortag des aktuellen Wochentags FRE erscheint
 - 3 Krone in Pos I drücken
 - 4 Krone gegen den Uhrzeigersinn drehen bis der Vortag des aktuellen Datums (20) erscheint

BEDIENUNGSANLEITUNG WERK 8040.B

Beschreibung der Anzeige- und Bedienelemente

Anzeigeelemente

Minutenzeiger

Datumsanzeige

1/10 Sekundenzähler
(Stundenzähler nach 30 Minuten)

Stundenzeiger

Minutenzähler

Zentrum-
stopsekunde

Sekundenzeiger

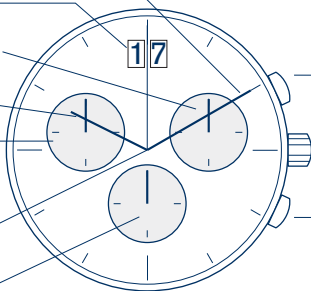

Achtung!
Bitte beachten Sie, dass Ihre Uhr eventuell
mit einer Schraubkrone bzw. mit einem
geschraubten Drücker ausgestattet ist.

Bedienelemente

Drücker A

Krone

Drücker B

BEDIENUNGSANLEITUNG WERK 8040.B

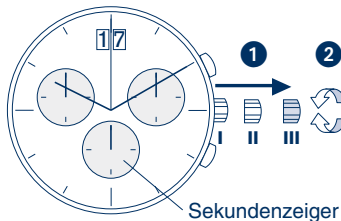

- 1 Krone in Position III herausziehen. (Uhr bleibt stehen)*
- 2 Krone drehen bis die aktuelle Zeit 07:45 h angezeigt wird
- 3 Krone zurück in Position I drücken*

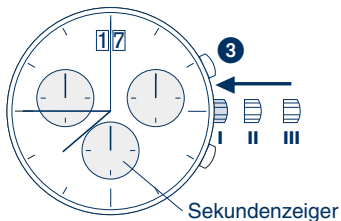

Hinweis

- * um die Zeit [Sekundengenau] einzustellen, muss 1 bei der Sekundenzeigerstellung [50] gezogen werden. Nach der Einstellung des Stunden- und Minutenzeigers muss 3 [Sekundengenau] in Pos. I zurückgedrückt werden.

BEDIENUNGSANLEITUNG WERK 8040.B

Datum

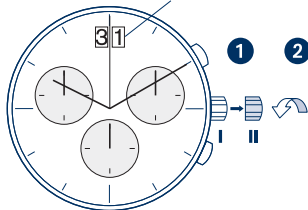

Schnellkorrektur Datum

- 1 Krone in Position II herausziehen. (Uhr läuft weiter)
- 2 Krone drehen bis das aktuelle Datum (hier der 7.) erscheint.
- 3 Krone zurück in Position I drücken.

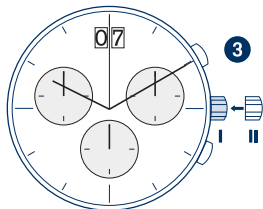

Achtung!

In der Zeit von 22:00 Uhr bis 03:00 Uhr darf die Datums-schnellschaltung nicht vorgenommen werden, da sonst der Schaltmechanismus beschädigt werden kann.

BEDIENUNGSANLEITUNG WERK 8040.B

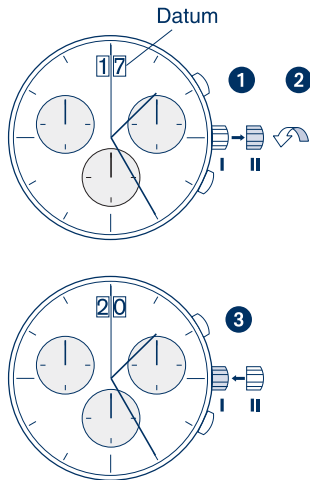

Einstellung Datum und Uhrzeit

Beispiel:

- Datum / Uhrzeit auf der Uhr:
17 / 1:25 h
- Aktuelles Datum / Uhrzeit:
21 / 19:30 h
- 1 Krone in Pos II herausziehen.
(Uhr bleibt stehen)
- 2 Krone drehen bis der Vortag
des aktuellen Datums (20)
erscheint.

BEDIENUNGSANLEITUNG WERK 8040.B

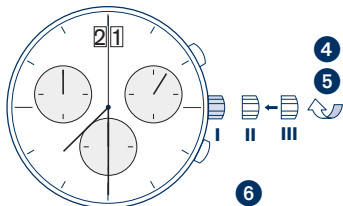
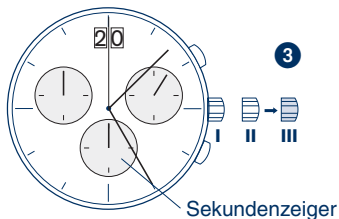

- 3 Krone in Position III herausziehen*. (Uhr bleibt stehen)
- 4 Krone drehen bis das aktuelle Datum (21) erscheint.
- 5 Krone weiterdrehen** bis die aktuelle Zeit 19:30 h angezeigt wird.
- 6 Krone zurück in Position I drücken.

Hinweise

* Sekundengenaue Zeiteinstellung: siehe Hinweis im Kapitel Einstellung Zeit

** 24-Stundenrhythmus beachten.

BEDIENUNGSANLEITUNG WERK 8040.B

Chronographen-Funktionen

Anzeigeelemente

Zentrumstoppssekunde

Minutenzähler

$\frac{1}{10}$ Sekundenzähler
(Stundenzähler nach 30 Minuten)

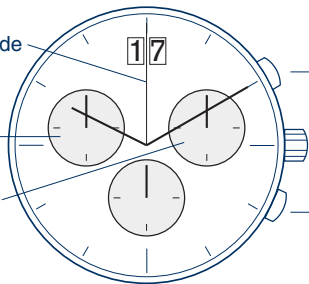

Bedienelemente

Drücker A
(Start/Stopp)

Drücker B
(Nullstellung)

BEDIENUNGSANLEITUNG WERK 8040.B

- Der Chronograph misst auf dem **Minutenzähler** pro Umdrehung 30 Minuten.
- Die **Zentrumstoppssekunde** misst pro Umdrehung 60 Sekunden
- Der $\frac{1}{10}$ **Sekundenzähler** misst pro Umdrehung 1 Sekunde. Nach 30 Minuten wechselt er auf **Stundenzähler**
- Der **Stundenzähler** misst pro Umdrehung 10 Stunden

Hinweis

Vergewissern Sie sich vor der Verwendung der Chronographfunktion, dass:

- die Krone sich in der **Pos I** (=Normalposition) befindet,
- nach der Betätigung des **Drückers B** die 3 Chronographenzeiger genau in Nullstellung stehen. Falls dies nicht der Fall ist, müssen die Zeigerpositionen ausgerichtet werden (siehe Kapitel □Ausrichtung der Chronographenzeiger auf Nullposition□)

BEDIENUNGSANLEITUNG WERK 8040.B

Minutenzähler

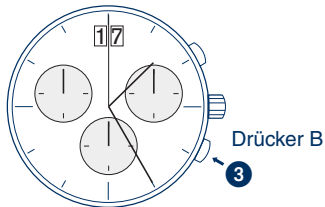
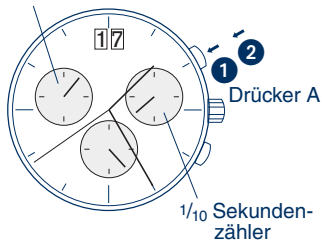

Chronograph: Grundfunktion

(Start / Stopp / Nullstellung)

Beispiel:

- 1 Start:** Drücker **A** drücken
- 2 Stopp:** Um die Zeitmessung abzubrechen, Drücker **A** nochmals drücken und die drei Chronographenzähler ablesen.
- 3 Nullstellung:** Drücker **B** drücken.
(Die drei Chronographenzeiger werden in ihre Nullstellungen zurückgestellt.)

BEDIENUNGSANLEITUNG WERK 8040.B

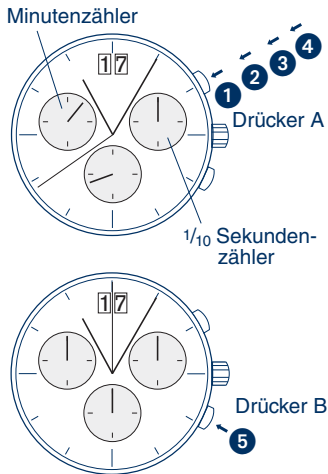

Chronograph: Aufaddierte Zeitmessung

Beispiel:

- 1 Start:** (Zeitmessung starten)
- 2 Stopp:** (z.B. 15 Min. 5 Sek. nach **1**)
- 3 Restart:** (Zeitmessung wieder freigeben)
- 4 Stopp:** *
(z.B. 12 Min. 3 Sek. nach **3**)
= 27 Min. 8 Sek.
(Aufaddierte Messzeit wird angezeigt)
- 5 Nullstellung:** Die 3 Chronographenanzeigen werden in ihre Nullposition zurückgestellt.

Hinweis

* Nach **4** kann die Aufaddierung der Zeitmessung fortgesetzt werden. Dies über

Drücker A

(Restart / Stopp, Restart / Stopp,...)

BEDIENUNGSANLEITUNG WERK 8040.B

Minutenzähler

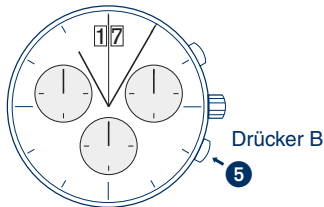
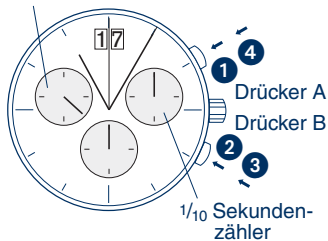

Chronograph: Zwischenzeitmessung

Beispiel:

- 1 **Start:** (Messzeit starten)
- 2 **Zwischenzeit anzeigen:**
z.B. 10 Min. 10 Sek.
(die Zeitmessung läuft im Hintergrund)
- 3 **Messzeit aufholen:**
(die 3 Chronographanzeigen werden im Schnelllauf auf die weitergelaufene Messzeit nachgeführt.)
- 4 **Stop:** (Endzeit wird angezeigt)
- 5 **Nullstellung:** Die 3 Chronographenanzeigen werden in ihre Nullposition zurückgestellt.

Hinweis

* Nach 3 können weitere Zwischenzeiten angezeigt werden. Dies über **Drücker B**
(Zwischenzeit anzeigen / Messzeit aufholen,...)

BEDIENUNGSANLEITUNG WERK 8040.B

Minutenzähler Zentrumstoppsekunde

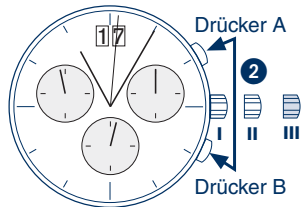
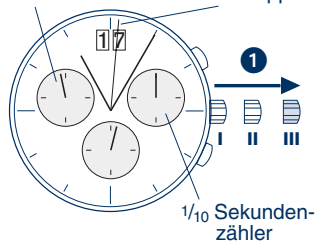

Ausrichtung der Chronographenzeiger auf Nullposition

Beispiel:

Ein oder mehrere Chronographenzeiger sind nicht in ihren korrekten Nullpositionen und müssen ausgerichtet werden (z.B. nach Batteriewechsel)

- 1 Krone in Position III herausziehen. (Alle drei Chronographenzeiger stellen sich in ihre korrekte bzw. nicht korrekte Nullposition)
- 2 Drücker A und B gleichzeitig mindestens 2 Sekunden drücken. (Der Zentrumstoppsekundenzeiger dreht um 360° → Korrekturmodus ist aktiviert)

BEDIENUNGSANLEITUNG WERK 8040.B



↓ Ausrichtung der Zentrumstoppssekunde

Einzelschritt: ↘^A 1 x kurz

Kontinuierlich: ↘^A lang



↓ Nächsten Zeiger ausrichten ↘^B



↓ Ausrichtung des 1/10 Sekundenzählerzeigers (Pos. 6:00 h)

Einzelschritt: ↘^A 1 x kurz

Kontinuierlich: ↘^A lang



↓ Nächsten Zeiger ausrichten ↘^B



↓ Ausrichtung des Minutenzähler- und des Stundenzählerzeigers (Pos. 9:00h) (sind mechanisch gekoppelt)

Einzelschritt: ↘^A 1 x kurz

Kontinuierlich: ↘^A lang

- ③ Krone in Position I zurückdrücken.
Abschluss der Chronographzeiger-
Ausrichtung.
(dies ist jederzeit möglich)

BEDIENUNGSANLEITUNG WERK 8040.N

Beschreibung der Anzeige- und Bedienelemente

Anzeigeelemente

Minutenzeiger

Wochentag

1/10 Sekundenzähler

Stundenzeiger

Minutenzähler

Zentrum-
stoppsekunde

Sekundenzeiger

Datumsanzeige

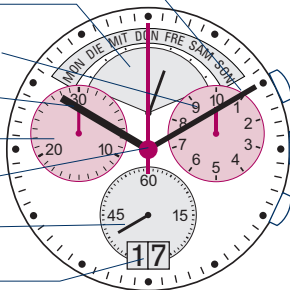

Achtung!
Bitte beachten Sie, dass Ihre Uhr eventuell
mit einer Schraubkrone bzw. mit einem
geschraubten Drücker ausgestattet ist.

Bedienelemente

Drücker A

Krone

Drücker B

BEDIENUNGSANLEITUNG WERK 8040.N

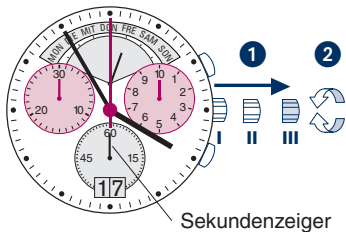

- ## Einstellung Zeit
- 1 Krone in Position III herausziehen. (Uhr bleibt stehen)*
 - 2 Krone drehen bis die aktuelle Zeit 07:45 h angezeigt wird
 - 3 Krone zurück in Position I drücken*

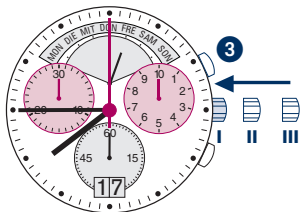

Hinweis

- * um die Zeit sekundengenau[□] einzustellen, muss **1** bei der Sekundenzeigerstellung 00[□] gezogen werden. Nach der Einstellung des Stunden- und Minutenzeigers muss **3** sekundengenau[□] in Pos. I zurückgedrückt werden.

BEDIENUNGSANLEITUNG WERK 8040.N

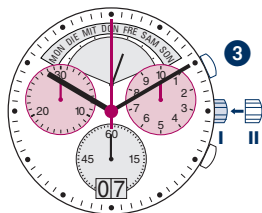
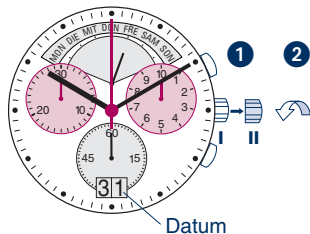

Schnellkorrektur Datum

- 1 Krone in Position II herausziehen. (Uhr läuft weiter)
- 2 Krone drehen bis das aktuelle Datum (hier der 7.) erscheint.
- 3 Krone zurück in Position I drücken.

Achtung!

In der Zeit von 22:00 Uhr bis 03:00 Uhr darf die Datums-schnellschaltung nicht vorgenommen werden, da sonst der Schaltmechanismus beschädigt werden kann.

BEDIENUNGSANLEITUNG WERK 8040.N

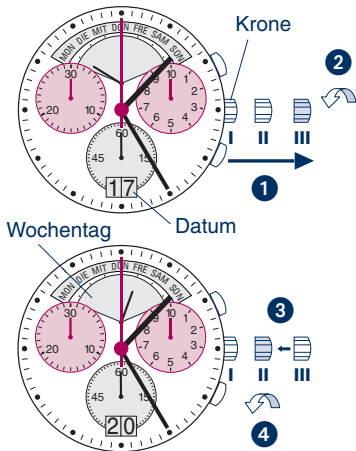

Einstellung Datum, Wochentag und Uhrzeit

Beispiel:

- Datum / Uhrzeit auf der Uhr:
17 / 1:25 h / MON
- Aktuelles Datum / Uhrzeit:
21 / 19:30 h / SAM

- 1 Krone in Pos III herausziehen.
(Uhr bleibt stehen)
- 2 Krone drehen bis der Vortag
des aktuellen Wochentags
FRE erscheint
- 3 Krone in Pos II drücken
- 4 Krone rückwärts drehen bis
der Vortag des aktuellen
Datums (20) erscheint

BEDIENUNGSANLEITUNG WERK 8040.N

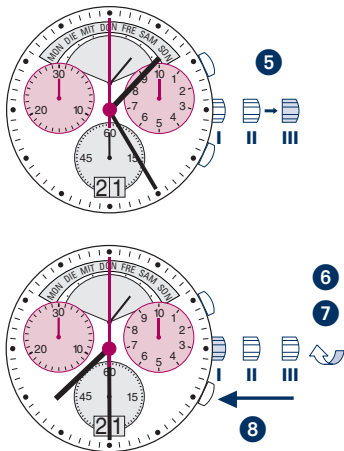

- 5 Krone in Position III herausziehen*. (Uhr bleibt stehen)
- 6 Krone drehen bis das aktuelle Datum (21) und der aktuelle Wochentag (SAM) erscheint.
- 7 Krone weiterdrehen** bis die aktuelle Zeit 19:30 h angezeigt wird.
- 8 Krone zurück in Position I drücken.

Hinweise

* Sekundengenaue Zeiteinstellung: siehe Hinweis im Kapitel Einstellung Zeit

** 24-Stundenrhythmus beachten.

BEDIENUNGSANLEITUNG WERK 8040.N

Chronographen-Funktionen

Anzeigeelemente

$\frac{1}{10}$ Sekundenzähler

Minutenzähler

Zentrum-
stoppsekunde

Bedienelemente

Drücker A

Drücker B

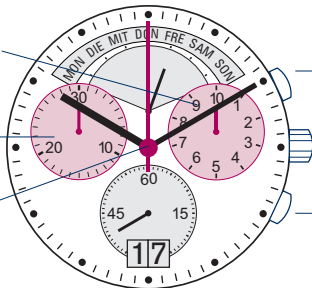

BEDIENUNGSANLEITUNG WERK 8040.N

- Der Chronograph misst auf dem **Minutenzähler** pro Umdrehung 30 Minuten.
- Die **Zentrumstoppssekunde** misst pro Umdrehung 60 Sekunden
- Der $\frac{1}{10}$ **Sekundenzähler** misst pro Umdrehung 1 Sekunde. Nach 30 Minuten wechselt er auf **Stundenzähler**
- Der **Stundenzähler** misst pro Umdrehung 10 Stunden

Hinweis

Vergewissern Sie sich vor der Verwendung der Chronographfunktion, dass:

- die Krone sich in der **Pos I** (=Normalposition) befindet,
- nach der Betätigung des **Drückers B** die 3 Chronographenzeiger genau in Nullstellung stehen. Falls dies nicht der Fall ist, müssen die Zeigerpositionen ausgerichtet werden (siehe Kapitel □Ausrichtung der Chronographenzeiger auf Nullposition□)

BEDIENUNGSANLEITUNG WERK 8040.N

Minutenzähler

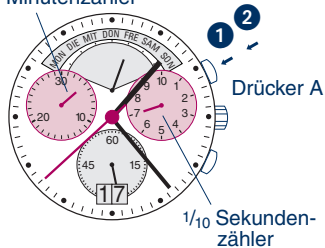

Drücker A

1/10 Sekunden-
zähler

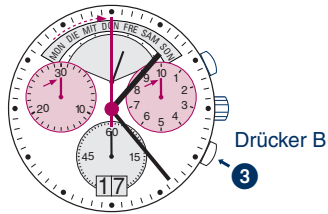

Drücker B

Chronograph: Grundfunktion

(Start / Stopp / Nullstellung)

Beispiel:

- 1 Start:** Drücker **A** drücken
- 2 Stopp:** Um die Zeitmessung abzubrechen, Drücker **A** nochmals drücken und die drei Chronographenzähler ablesen.
- 3 Nullstellung:** Drücker **B** drücken.
(Die drei Chronographenzeiger werden in ihre Nullstellungen zurückgestellt.)

BEDIENUNGSANLEITUNG WERK 8040.N

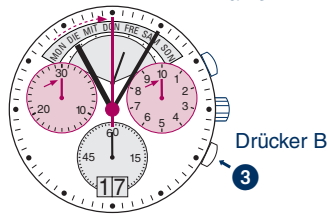
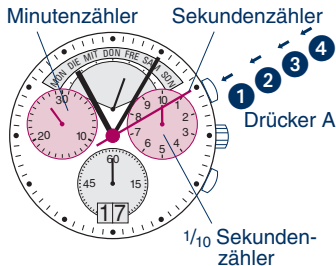

Chronograph: Aufaddierte Zeitmessung

Beispiel:

- 1 **Start:** (Zeitmessung starten)
- 2 **Stopp:** (z.B. 15 Min. 5 Sek. nach 1)
- 3 **Restart:** (Zeitmessung wieder freigeben)
- 4 **Stopp:** *
(z.B. 12 Min. 3 Sek. nach 3)
= **27 Min. 8 Sek.**
(Aufaddierte Messzeit wird angezeigt)
- 5 **Nullstellung:** Die 3 Chronographenanzeigen werden in ihre Nullposition zurückgestellt.

Hinweis

* Nach 4 kann die Aufaddierung der Zeitmessung fortgesetzt werden. Dies über

Drücker A

(Restart / Stopp, Restart / Stopp,...)

BEDIENUNGSANLEITUNG WERK 8040.N

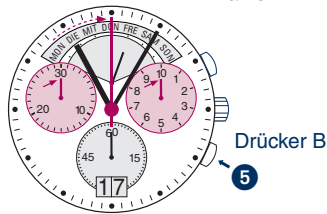
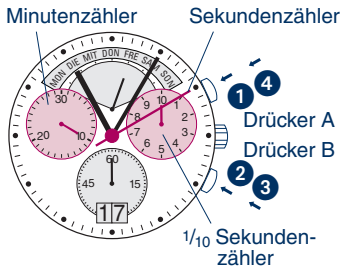

Chronograph: Zwischenzeitmessung

Beispiel:

- 1 Start:** (Messzeit starten)
- 2 Zwischenzeit anzeigen:** z.B. 10 Min. 10 Sek. (die Zeitmessung läuft im Hintergrund)
- 3 Messzeit aufholen:** (die 3 Chronographenanzeigen werden im Schnelllauf auf die weitergelaufene Messzeit nachgeführt.)
- 4 Stop:** (Endzeit wird angezeigt)
- 5 Nullstellung:** Die 3 Chronographenanzeigen werden in ihre Nullposition zurückgestellt.

Hinweis

* Nach **3** können weitere Zwischenzeiten angezeigt werden. Dies über **Drücker B** (Zwischenzeit anzeigen / Messzeit aufholen,...)

BEDIENUNGSANLEITUNG WERK 8040.N

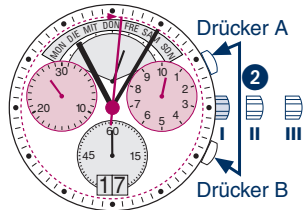
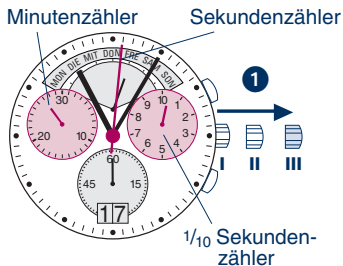

Ausrichtung der Chronographenzeiger auf Nullposition

Beispiel:

Ein oder mehrere Chronographenzeiger sind nicht in ihren korrekten Nullpositionen und müssen ausgerichtet werden (z.B. nach Batteriewechsel)

- 1 Krone in Position III herausziehen. (Alle drei Chronographenzeiger stellen sich in ihre korrekte bzw. nicht korrekte Nullposition)
- 2 Drücker **A** und **B** gleichzeitig mindestens 2 Sekunden drücken. (Der Zentrumstoppsekundenzeiger dreht um 360° → Korrekturmodus ist aktiviert)

BEDIENUNGSANLEITUNG WERK 8040.N



↓ Ausrichtung der Zentrumstoppssekunde

Einzelschritt: ↘^A 1 x kurz

Kontinuierlich: ↘^A lang

↓ Nächsten Zeiger ausrichten ↘^B

↓ Ausrichtung des 1/10 Sekundenzählerzeigers (Pos. 3:00 h)

Einzelschritt: ↘^A 1 x kurz

Kontinuierlich: ↘^A lang

↓ Nächsten Zeiger ausrichten ↘^B

↓ Ausrichtung des Minutenzählerzeigers (Pos. 9:00h)

Einzelschritt: ↘^A 1 x kurz

Kontinuierlich: ↘^A lang

- ③ Krone in Position I zurückdrücken.
Abschluss der Chronographzeiger-
Ausrichtung.
(dies ist jederzeit möglich)

